

# Safety starts with Stell

## Catalogus 2024

Procesidentificatie

Veiligheids- en gezondheidssignalering

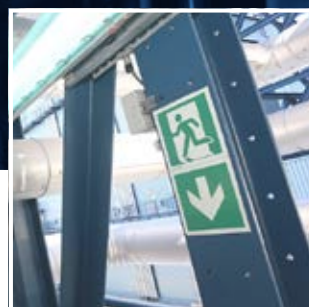

# stell

# Safety starts with Stell

Identificatie-oplossingen. Made by Stell



Beste zakenpartner,

Hartelijk dank voor uw interesse in ons bedrijf en onze producten en diensten. Al meer dan 40 jaar zorgen we voor een duidelijke en veilige werkomgeving. Hoogwaardige materialen en diepgaande branchekennis op het gebied van energie, chemie, scheepvaart, industrie en brandbeveiliging maken ons tot uw competente partner.

Met de nieuwe catalogus bieden wij u een uitgebreide productselectie rond de identificatie van installaties en veiligheids- en gezondheids-signalering. Met deze catalogus willen we u een hulpmiddel in handen geven om onze producten te leren kennen. Ook kunt u hiermee eenvoudig het product selecteren dat voor u het meest geschikt is.

We ontwikkelen graag compleet op maat gemaakte individuele oplossingen voor u. Uw persoonlijke klantadviseur staat u graag met raad en daad terzijde. We kijken uit naar een goede samenwerking.

Met vriendelijke groet,

Jan Bernd Stell, directeur van Stell Sign-Projects B.V.

# Inhoudsopgave



## STELL Groep

Introductie bedrijf	4
Industriële bebording als totaalpakket	5
Onze producten – systematisch ingezet	6



## Procesidentificatie

Inleiding	8
Origineel “Stell-Stecksystem”	10
Gedrukte en gegraveerde borden	32
Inschuifstelsel	36
Leidingmarkeringen en markeringsbanden	54
Tank- en vatenmarkeringen	61
Tijdelijke labels	64
Bevestigingsmaterialen en toebehoren	65
Procestechnekschema's	72



## Veiligheids- en gezondheidssignalering

Inleiding	76
Lang nalichtende vluchtwegaanduidingen dicht bij de grond	78
Borden voor veiligheids- en gezondheidssignalering	82
Veiligheidsmarkeringen voor obstakels en gevaarlijke plekken	95
Vloermarkeringen en antislip tapes	96
Knuffi® waarschuwings- en beschermingsprofielen	99
Schema's voor veiligheids- en gezondheidssignalering	102
Bevestigingsmaterialen en toebehoren	105



# Onze visie: focus op identificatie



Sinds 1976 is – de Stell Groep –, een moderne middelgrote onderneming, gevestigd in de markt van oplossingen voor identificatie en signalisatie. Begrijpelijkheid, veiligheid en oriëntatie in productie-installaties, in gebouwen en op het water zijn onze hoogste doelen. Door gebruik te maken van onze kwalitatief hoogwaardige materialen en diepgaande branchekennis op het gebied van energie, chemie, scheepvaart, industrie en brandbeveiliging zorgen wij voor een begrijpelijke en veilige werkomgeving voor personeel, externe medewerkers en bezoekers.

Identificatie van procesinstallaties en veiligheids- en gezondheidssignalering behoren tot onze kerncompetenties. Als wereldwijd actieve groep van bedrijven met vestigingen in Nederland, Duitsland en India, werken we samen met onze partners en klanten om uniforme, praktische en juiste markeringen en borden ter plaatse te garanderen.

Het is onze werkwijze om u een zorgeloos totaalpakket te bieden. Daarom is ons bedrijfsmodel erop gericht alle delen van de procesketen uit één bron te bieden. Ontwerp, productie, montage en documentatie gebundeld met deskundig advies – we bieden u identificatie in een compleet pakket. Met onze werkwijze kunnen klanteisen optimaal op elkaar worden afgestemd. Mochten er nog aanvullende behoeften zijn, dan hebben we naast onze eigen branchekennis een uitgebreid netwerk van competente en betrouwbare partners en leveranciers opgebouwd.

## Een overzicht van de STELL Groep

### Stabiel en betrouwbaar

- Meer dan 45 jaar ervaring
- Groep van familiebedrijven, werkzaam in de bedrijfstakken energie, chemie, scheepvaart, industrie en brandbeveiliging
- Raamovereenkomsten met talrijke multinationals
- Branchespecifieke projectreferenties

### Competent en klantgericht

- 110 medewerkers wereldwijd (Duitsland, Nederland en India)
- We zorgen in eigen huis voor 90% toegevoegde waarde
- 3.500 m<sup>2</sup> productie- en opslagruimte met 7.500 producten op voorraad
- Internationaal netwerk en wereldwijd actief

### Gecertificeerd en betrokken

- Voorzitter ISO TC 145 / SC 2
- Veiligheidscertificaten SCCP / VCA
- Kwaliteitscertificaat ISO 9001 / Steuerrad Modul D
- IMO gecertificeerde producten / Steuerrad Modul B

# Industriële bebording als totaalpakket

Stell regelt alles, van advies tot en met uitvoering. Welk project u ook wilt voorzien van markeringen, bewegwijzering of veiligheids- en gezondheidssignalering: Stell neemt u met plezier alle zorg uit handen. Dit doen we systematisch, van maatwerkadvies tot en met de uitvoering. Allemaal in eigen huis en uiteraard optimaal afgestemd op uw projectplanning. Zo maken we het u graag makkelijk!



## Stap 1: PROJECTINVENTARISATIE

Een van onze medewerkers zorgt bij u op locatie voor de inventarisatie en toetsing van de benodigdheden op het gebied van markeringen, bewegwijzering en veiligheids- en gezondheidssignalering. Dit vormt de basis van de uitvoering van het project. Bij ontbrekende of foutieve P&ID's of (gebouw)tekeningen zorgen wij voor de noodzakelijke aanvullingen. Vervolgens verzorgen wij de levering en plaatsing van de borden.



## Stap 2: PRODUCTIE

In onze hoofdvestiging in Bocholt produceren we de tekeningen en borden voor u op maat. Dit doen we volgens strenge richtlijnen – waardoor we producten van hoge kwaliteit leveren – en volgens uw projectplanning. Ook beschikken we over een goed uitgerust magazijn met standaardborden en bevestigingsmateriaal, voor een efficiënte projectuitvoering.



## Stap 3: MONTAGE

We hebben een eigen team van vijftig VCA-gecertificeerde, zelfstandig werkende en vakbekwame monteurs. Volgens de P&ID's en/of tekeningen installeren zij de borden bij u op locatie. De montageleider houdt u regelmatig op de hoogte van de voortgang van de werkzaamheden en zorgt voor goede documentatie. Indien gewenst doet hij dit ook digitaal.

# Onze producten – systematisch ingezet



## Fabrieksbebording en -labeling

### Voor een veilige werkomgeving.

Om medewerkers veilig te laten werken met bedrijfsinstallaties, is duidelijk zichtbare, heldere informatie over de verschillende machineonderdelen noodzakelijk. Wij produceren deze duurzaam voor u op maat, inclusief passend bevestigingsmateriaal. Door alle onderdelen systematisch op elkaar af te stemmen, gaan herkenbaarheid, begrijpelijkheid en bestendigheid tegen milieu-invloeden hand in hand.

## Veiligheidsborden

### Herkenbaar en duidelijk.

Op een herkenbare manier zorgen voor veiligheid: dat doen we bij Stell. Wij verzorgen betrouwbare veiligheids- en gezondheidsbebording volgens de actuele normen en wetgeving, inclusief bevestiging. Standaard uit ons magazijn of op maat voor u gemaakt, voorzien van internationaal genormaliseerde symbolen, aanwijzingen, pictogrammen en teksten.

## Plattegronden en bebording voor de brandweer

### Brandpreventie is een vertrouwenskwestie.

Wij kennen de actuele normen, maar we passen onze tekeningen en borden altijd aan op de wensen en behoeften van de lokale brandweer. Na een deskundige inventarisatie en overleg op locatie, verzorgen we duidelijke instructies waar ze nodig zijn. Dit doen we in eigen huis, met behulp van de nieuwste software.

## Industriële bebording en typeplaten

### Duitse kwaliteit.

Duurzame eindproducten van betrouwbare kwaliteit. Dat zijn onze robuuste (machine)borden en typeplaten. Geschikt voor vrijwel alle omgevingen en duurzaam, zodat de gewenste informatie lange tijd duidelijk zichtbaar blijft. In overleg met u maken we een bebordingsplan van aanpak dat het beste bij u en uw onderneming past.

## SMART signs en de STELL Inspections app

### Ook borden kunnen SMART zijn.

Mobiele applicaties bieden meer proceszekerheid en efficiëntie bij inspecties en onderhoudswerkzaamheden. Met de Stell Inspections app wordt uw mobiele apparaat de ideale begeleider van het onderhoudsproces. Onze auto-ID geschikte borden vormen het ideale startpunt voor het duidelijk labelen van uw apparatuur en het koppelen hiervan aan de app.

# Procesidentificatie



**Inleiding** 8

**Origineel "Stell-Stecksystem"** 10

Symbolaantallen en herkenningsafstanden 12

Serie 45 14

Serie 06 18

Serie 09 22

Serie 18 26

**Gedrukte en gegraveerde borden** 32

InSTELLigent – borden met datamatrix, barcode en RFID 34

**Inschuifstelsel** 36

Serie 06/09 40

Serie 18 43

Serie 27 47

Serie 36 51

**Leidingmarkeringen en markeringsbanden** 54

Leidingmerker 55

Kleurbanden 56

Pijlbanden 57

Tekstbanden 58

GHS-banden 59

Modulesysteem en stickers 60

**Tank- en vatenmarkeringen** 61

**Tijdelijke labels** 64

**Bevestigingsmaterialen en toebehoren** 65

**Procestechniekschema's** 72

# Inleiding



Voor een goed begrip in energiecentrales en (petro-)chemische fabrieken is diepgaande kennis van procesonderdelen noodzakelijk. Een eenduidige signalering van installaties is tegenwoordig onmisbaar.

Een succesvol indentificatieproject voor een begrijpelijke en veilige werkomgeving hangt af van de juiste planning, de selectie van de markeringsproducten en de professionele montage van de borden op locatie – bij ons krijgt u alles in één compleet pakket. Het ontwerp geeft u en ons een overzicht van de situatie. Als de vereiste documenten zoals bordenlijsten of huidige PID's niet beschikbaar zijn, bereiden we ze graag voor. Hier letten we op de juiste selectie van producten en bevestigingsmogelijkheden. Daarna voeren we de signalering veilig en professioneel uit met onze eigen medewerkers, zonder tijdrovende ondersteuning van uw kant. Alle werkstappen voor uw installatie zijn na voltooiing (of in het geval van overeengekomen subdelen ook tussentijds) te vinden in de documentatie. Desgewenst zijn deze ook in digitale indeling beschikbaar.

Door ons gedifferentieerde assortiment ondersteunen wij begrijpelijkheid en veiligheid bij u op locatie. In de vorm van KKS- (Kraftwerkskennzeichnungssystem, signaleringssysteem voor energiecentrales), AKZ- (Anlagenkennzeichnungssystem, signaleringssysteem voor installaties) of klantspecifieke codering geven onze borden essentiële informatie permanent, kort en bondig weer. Ze vergemakkelijken de communicatie en dienen als visuele ondersteuning voor u en uw medewerkers bij de dagelijkse werkzaamheden. Bovendien helpt een correcte signalering van installaties bedieningsfouten of ongevallen te voorkomen en verlaagt deze de bedrijfs-, onderhouds- en reparatiekosten gedurende de gehele bedrijfstijd.

**Afbeelding 1** Groepskleur van het stromingsmedium conform NEN 3050

Toepassing	Water	Stoom	Lucht	Gassen of vloeibare gassen	Logen en basen	Zuren (aanbeveling NWS)	Olie en vloeibare brandstoffen	Andere vloeistoffen	Brandblusmiddelen
<i>Groepkleur</i>	RAL6010	RAL9006	RA5012	RAL1004	RAL4001	RAL2008	RAL8001	RAL9004	RAL3000
<i>Tekstkleur</i>	RAL9003*	RAL9004	RAL9003*	RAL9004	RAL9003*	RAL9003*	RAL9003*	RAL9003*	RAL9003*

\* wit



**Afbeelding 2** Gevarensymbolen voor gevaarlijke stoffen en mengsels (CLP-verordening Verordening (EG) nr. 1272/2008)



**Anmerking:** Nächstliegendes Farbmuster im RAL-Farbregister für das Rot der Gefahrenpiktogramme: RAL 3001

### De vereisten en de toepassing – normen en wetten

Identificatie van installaties is in de verschillende toepassingsgebieden door de wet internationaal geregeld en er zijn bestaande normen die leidend zijn. In Europa zijn veiligheidsrelevante markeringen met name op de werkplek grotendeels wettelijk geregeld. Naast de bovengenoemde KKS of de opvolgers RDS-PP en AKZ zijn er andere voorschriften, normen en wetten die cruciaal zijn bij de identificatie van installaties.

In het algemeen is een duidelijke, overzichtelijke identificatie van de installatie volgens de huidige stand van de techniek vereist.

Onze identificatie markeringen zijn ontworpen volgens NEN 3050 (afbeelding 1) en kan worden afgestemd op uw individuele behoeften. We adviseren u graag over uw identificatie verplichtingen, gemeenschappelijke samenstellingen en onze eigen identificeringssystemen.

### Wat betekent het doorvoeren van de juiste signalering?

De Nederlandse norm definieert in de NEN 3050 de momenteel geldende stand van zaken voor het merken van pijpleidingen. De volgende onderdelen worden in de norm gedefinieerd als verplichte minimale aanduiding:

- Groepskleuren passend bij het vloeibare of gasvormige medium
- Aanduiding van de stromingsrichting
- Benaming van het stromingsmedium

Verdere technische details zoals druk, temperatuur enz. zijn optioneel. Daarnaast bevat de norm specificaties met betrekking tot de grootte van een signalering afhankelijk van de herkenningafstand en worden enkele aanbevelingen gedaan die voor de signalering moeten worden gevolgd.

**Afbeelding 3** Voorbeelden herkenningafstand (schaal 1:1)

**A** Herkenningafstand (E) tekst = 1,5 meter



**B** Herkenningafstand (E) GHS-symbool = 1,5 meter

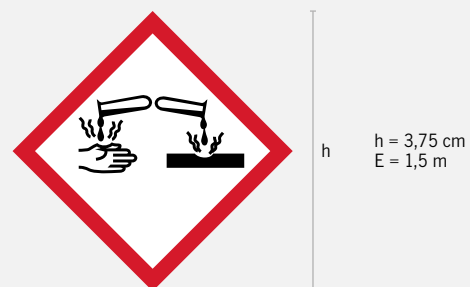

### De juiste herkenningafstand vastleggen

De signaleringgrootte (afbeelding 3) of de te kiezen letterhoogte wordt berekend met een formule.

$$E = h \times Z$$

#### Wobei:

E = herkenningafstand,

h = letterhoogte, resp. symboolhoogte,

Z = afstandsfactor:

300 voor letters en cijfers

60 voor gevarensymbolen

Voor ons is de herkenningafstand in twee richtingen doorslaggevend. De juiste letterhoogte kan worden berekend op basis van de gewenste herkenningafstand op de locatie, of de juiste montageplaats voor de signalering kan worden bepaald op basis van de mogelijke letterhoogte op de locatie afhankelijk van de maximale herkenningafstand.

## Origineel "Stell-Stecksystem"



Het originele "Stell-Stecksystem" is een gepatenteerd product voor identificatie van installaties, speciaal ontworpen voor de identificatie van procesonderdelen. Het stecksysteme bestaat uit een bevestigingshouder, inschuiflijst, inschuifsymbolen en buitenelementen. Dit maakt individuele toepassing en layout van uw bord mogelijk. De afzonderlijke pictogrammen kunnen indien gewenst flexibel worden verwijderd of gewijzigd indien nodig.

Codering en informatie worden individueel samengesteld in de vorm van afzonderlijke letters en kunnen worden aangevuld met symbolen voor gevaarlijke stoffen of GHS-symbolen, de gewenste stroomrichting van het medium en de groepskleur volgens NEN 3050. Het inschuifsysteme is er in verschillende series die onafhankelijk van de grootte prima kunnen worden gecombineerd.

Voor alle series zijn twee soorten materiaal beschikbaar. Onze gepatenteerde kunststof Luxotherm® is sterk UV-bestendig en is volledig vrij van chloriden. Voor hogere temperaturen in het toepassingsgebied zijn alle letters, tekens en inschuiflijsten ook in aluminium verkrijgbaar. Op verzoek worden onze inschuifborden inclusief het benodigde bevestigingsmateriaal compleet samengesteld geleverd.



**Serie 18**

Inschuiflijsten = 126 mm, halve buitenelementen

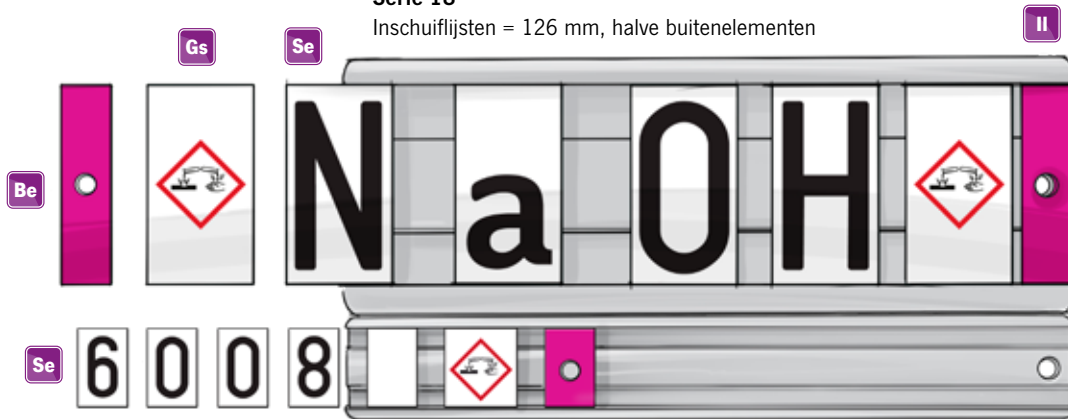

**Serie 06/09**

Inschuiflijsten = 126 mm, hele buitenelementen

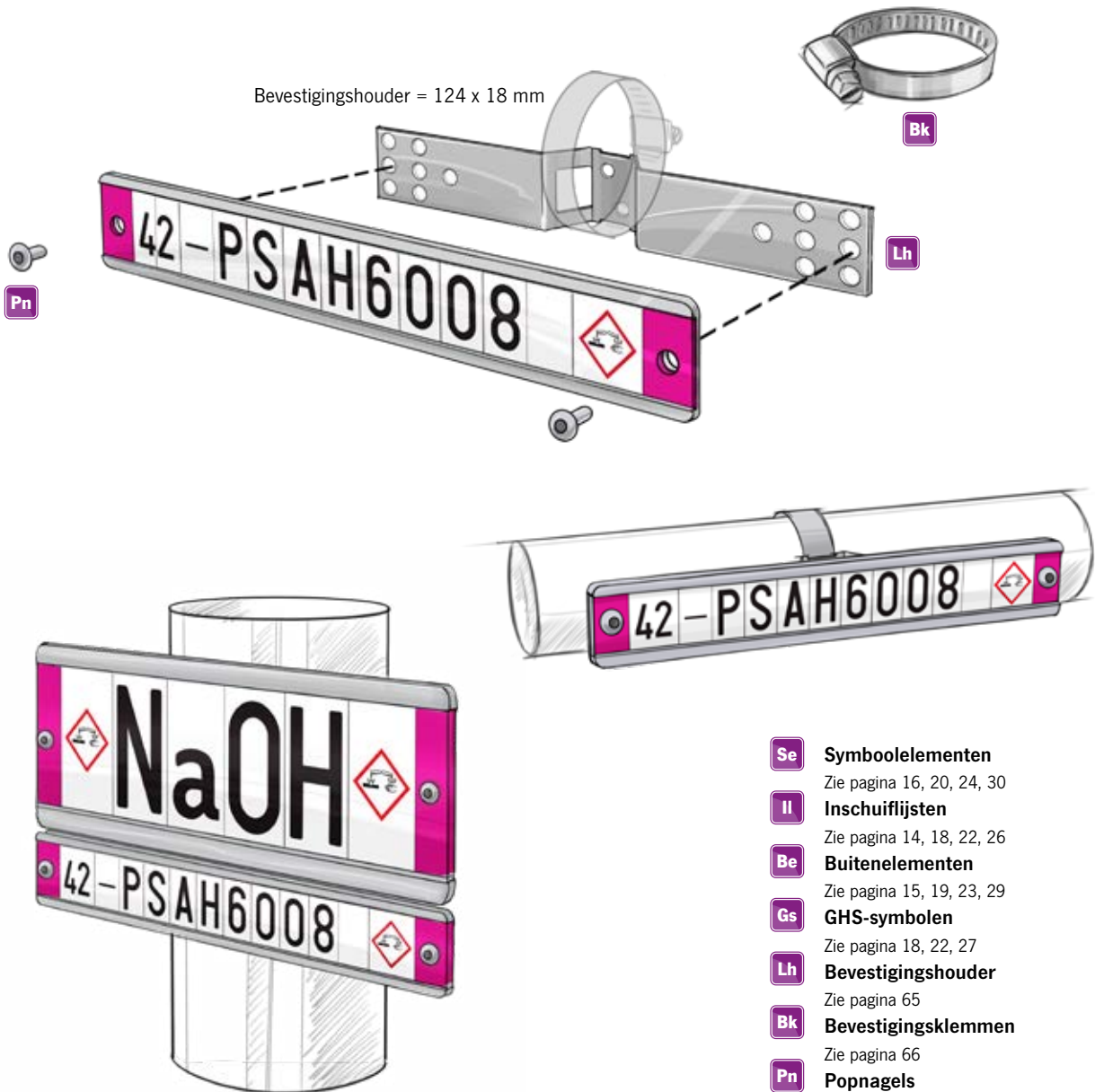

- Se** Symboolelementen  
Zie pagina 16, 20, 24, 30
- II** Inschuiflijsten  
Zie pagina 14, 18, 22, 26
- Be** Buitenelementen  
Zie pagina 15, 19, 23, 29
- Gs** GHS-symbolen  
Zie pagina 18, 22, 27
- Lh** Bevestigingshouder  
Zie pagina 65
- Bk** Bevestigingsklemmen  
Zie pagina 66
- Pn** Popnagels  
Zie pagina 68



### Symboolaantallen en herkenningsafstanden

De letterhoogte is bepalend voor de herkenningsafstand van het bord. Daarom bieden wij ons inschuifstelsel in verschillende series welke een goede leesbaarheid op korte- maar ook op verdere afstand mogelijk maken. Nadat u de gewenste herkenningsafstand en daarbij horende letterhoogte hebt geselecteerd is de lengte van de tekst belangrijk. In het overzicht kunt u zien hoeveel symbolen u in een inschuiflijst van de betreffende lengte kunt steken. Aan de rechterkant vindt u ook voorbeelden van hoe onze series kunnen worden samengesteld en hoe speciale symbolen ideaal kunnen worden geïntegreerd, bijvoorbeeld voor signalering volgens GHS.

#### Combinatiemogelijkheden van de serie in het inschuifstelsel

	Serie 45	Serie 06	Serie 09	Serie 18
<b>Letterhoogte</b>	5 mm	8 mm	10 mm	30 mm
<b>Herkenningsafstand</b>	<b>1,5 m</b>	<b>2,4 m</b>	<b>3 m</b>	<b>9 m</b>

Inschuiflijsten	Aantal symbolen (met hele buitenelementen)			
45 mm	6	-	-	-
54 mm	8	-	-	-
63 mm	10	-	-	-
72 mm	12	9	6	2 / 3*
81 mm	14	-	-	-
90 mm	16	12	8	3 / 4*
99 mm	18	-	-	-
108 mm	20	15	10	4 / 5*
126 mm	24	18	12	5 / 6*
144 mm	28	21	14	6 / 7*
162 mm	32	24	16	7 / 8*
180 mm	36	27	18	8 / 9*
198 mm	-	30	20	9 / 10*
216 mm	-	33	22	10 / 11*
234 mm	-	36	24	11 / 12*
252 mm	-	39	26	12 / 13*
270 mm	-	42	28	13 / 14*
288 mm	-	45	30	14 / 15*
306 mm	-	48	32	15 / 16*
324 mm	-	51	34	16 / 17*
342 mm	-	-	-	17 / 18*
360 mm	-	-	-	18 / 19*

- = lengte niet beschikbaar

\*halve buitenelementen

6 = zie voorbeeld pagina 13

Voorbeelden op ware grootte

Serie 45

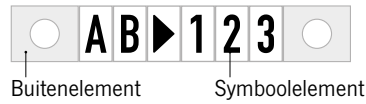

Serie 06

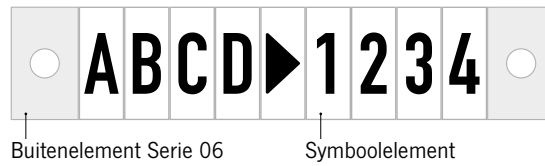

Serie 09

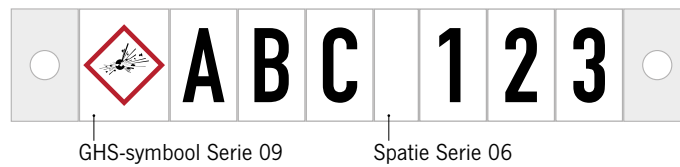
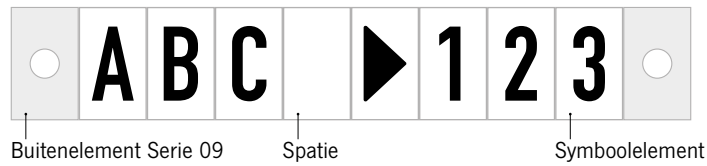

Serie 18

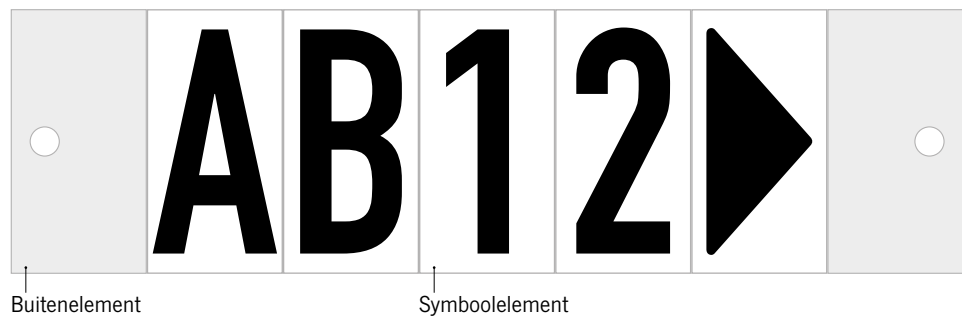

## Serie 45

Herkenningafstand 1,5 m

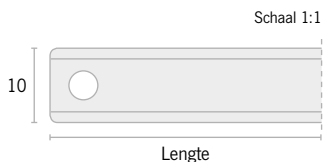

### II Inschuiflijsten

Materiaal	Verpakking	Artikelnr.
Kunststof, chloridevrij <b>K</b> / Aluminium, geanodiseerd <b>A</b>	5 stuks	0002

Lengte	Aantal symboolelementen*	Var.nr.	Prijs	Mat.	Var.nr.	Prijs	Mat.
45 mm	6	<b>K</b> 2061	€ 1,70	<b>A</b>	2049	€ 2,55	
54 mm	8	<b>K</b> 2062	€ 1,85	<b>A</b>	2050	€ 2,70	
63 mm	10	<b>K</b> 2063	€ 2,00	<b>A</b>	2051	€ 2,85	
72 mm	12	<b>K</b> 2064	€ 2,15	<b>A</b>	2052	€ 3,00	
81 mm	14	<b>K</b> 2065	€ 2,30	<b>A</b>	2053	€ 3,15	
90 mm	16	<b>K</b> 2066	€ 2,45	<b>A</b>	2054	€ 3,30	
99 mm	18	<b>K</b> 2067	€ 2,60	<b>A</b>	2055	€ 3,45	
108 mm	20	<b>K</b> 2068	€ 2,75	<b>A</b>	2056	€ 3,60	
126 mm	24	<b>K</b> 2069	€ 3,05	<b>A</b>	2057	€ 3,90	
144 mm	28	<b>K</b> 2070	€ 3,35	<b>A</b>	2058	€ 4,20	
162 mm	32	<b>K</b> 2071	€ 3,65	<b>A</b>	2059	€ 4,50	

\*Bij het aantal symbolen is rekening gehouden met de beide buitenelementen.

#### Bevestiging

Vind de passende bevestiging voor uw installatie in ons systeem vanaf pagina 65

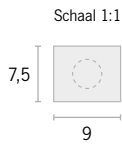

## Be Buitenelementen

**Materiaal** Luxotherm® L / Aluminium, geanodiseerd A **Verpakking** 15 stuks **Artikelnr.** 0001

		NEN 3050		Stoom	Brandblusmiddelen	Gassen	Logen en basen
<i>Uitvoering</i>	<i>Mat.</i>	Geen kleur		RAL9006	RAL3000	RAL1004	RAL4001
Zonder gat	Var.nr. Prijs	L	2338 € 1,15	2372 € 1,15	2362 € 1,15	2364 € 1,15	2360 € 1,15
	Var.nr. Prijs	A	2318 € 2,10	2354 € 2,10	2344 € 2,10	2346 € 2,10	2342 € 2,10
Met gat	Var.nr. Prijs	L	2337 € 1,15	2371 € 1,15	2361 € 1,15	2363 € 1,15	2359 € 1,15
	Var.nr. Prijs	A	2317 € 2,10	2353 € 2,10	2343 € 2,10	2345 € 2,10	2341 € 2,10

		Lucht	Olie en brandbare vloeistoffen	Zuren (aanbeveling NVVS)	Water	Overige (vloeistoffen)	
<i>Uitvoering</i>	<i>Mat.</i>	RAL5012	RAL8001	RAL2008	RAL6010	zwart	
Zonder gat	Var.nr. Prijs	L	2366 € 1,15	2368 € 1,15	2376 € 1,15	2374 € 1,15	2340 € 1,15
	Var.nr. Prijs	A	2348 € 2,10	2350 € 2,10	2358 € 2,10	2356 € 2,10	2320 € 2,10
Met gat	Var.nr. Prijs	L	2365 € 1,15	2367 € 1,15	2375 € 1,15	2373 € 1,15	2339 € 1,15
	Var.nr. Prijs	A	2347 € 2,10	2349 € 2,10	2357 € 2,10	2355 € 2,10	2319 € 2,10

		DIN 2403		Zuurstof	Water	Stoom	Lucht
<i>Uitvoering</i>	<i>Mat.</i>	Geen kleur		RAL5005	RAL6032	RAL3001	RAL7004
Zonder gat	Var.nr. Prijs	L	2338 € 1,15	2322 € 1,15	2324 € 1,15	2326 € 1,15	2328 € 1,15
	Var.nr. Prijs	A	2318 € 2,10	2302 € 2,10	2304 € 2,10	2306 € 2,10	2308 € 2,10
Met gat	Var.nr. Prijs	L	2337 € 1,15	2321 € 1,15	2323 € 1,15	2325 € 1,15	2327 € 1,15
	Var.nr. Prijs	A	2317 € 2,10	2301 € 2,10	2303 € 2,10	2305 € 2,10	2307 € 2,10

		Gassen	Zuren	Logen	Vloeistoffen/vaste stoffen	Extra kleur	
<i>Uitvoering</i>	<i>Mat.</i>	RAL1003	RAL2010	RAL4008	RAL8002	zwart	
Zonder gat	Var.nr. Prijs	L	2330 € 1,15	2332 € 1,15	2334 € 1,15	2336 € 1,15	2340 € 1,15
	Var.nr. Prijs	A	2310 € 2,10	2312 € 2,10	2314 € 2,10	2316 € 2,10	2320 € 2,10
Met gat	Var.nr. Prijs	L	2329 € 1,15	2331 € 1,15	2333 € 1,15	2335 € 1,15	2339 € 1,15
	Var.nr. Prijs	A	2309 € 2,10	2311 € 2,10	2313 € 2,10	2315 € 2,10	2319 € 2,10

## Serie 45

Herkeningsafstand 1,5 m

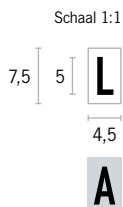

### Se Symboolelementen

Materiaal (kleuren)	Verpakking	Artikelnr.
Luxotherm® L (wit/zwart) / Aluminium, geanodiseerd A (zilver/zwart)	25 stuks	0003

Mat.	A	a	B	b	C	c	D	d	E	e
Var.nr.	1906	1939	1908	1941	1909	1942	1910	1943	1911	1944
Prijs	€ 1,05	€ 1,05	€ 1,05	€ 1,05	€ 1,05	€ 1,05	€ 1,05	€ 1,05	€ 1,05	€ 1,05
Var.nr.	1816	1849	1818	1851	1819	1852	1820	1853	1821	1854
Prijs	€ 1,90	€ 1,90	€ 1,90	€ 1,90	€ 1,90	€ 1,90	€ 1,90	€ 1,90	€ 1,90	€ 1,90

Var.nr.	1912	1945	1913	1946	1914	1947	1915	1948	1916	1949
Prijs	€ 1,05	€ 1,05	€ 1,05	€ 1,05	€ 1,05	€ 1,05	€ 1,05	€ 1,05	€ 1,05	€ 1,05
Var.nr.	1822	1855	1823	1856	1824	1857	1825	1858	1826	1859
Prijs	€ 1,90	€ 1,90	€ 1,90	€ 1,90	€ 1,90	€ 1,90	€ 1,90	€ 1,90	€ 1,90	€ 1,90

Mat.	F	f	G	g	H	h	I	i	J	j
Var.nr.	1912	1945	1913	1946	1914	1947	1915	1948	1916	1949
Prijs	€ 1,05	€ 1,05	€ 1,05	€ 1,05	€ 1,05	€ 1,05	€ 1,05	€ 1,05	€ 1,05	€ 1,05
Var.nr.	1822	1855	1823	1856	1824	1857	1825	1858	1826	1859
Prijs	€ 1,90	€ 1,90	€ 1,90	€ 1,90	€ 1,90	€ 1,90	€ 1,90	€ 1,90	€ 1,90	€ 1,90

Var.nr.	1917	1950	1918	1951	1919	1952	1920	1953	1921	1954
Prijs	€ 1,05	€ 1,05	€ 1,05	€ 1,05	€ 1,05	€ 1,05	€ 1,05	€ 1,05	€ 1,05	€ 1,05
Var.nr.	1827	1860	1828	1861	1829	1862	1830	1863	1831	1864
Prijs	€ 1,90	€ 1,90	€ 1,90	€ 1,90	€ 1,90	€ 1,90	€ 1,90	€ 1,90	€ 1,90	€ 1,90

Mat.	K	k	L	l	M	m	N	n	O	o
Var.nr.	1917	1950	1918	1951	1919	1952	1920	1953	1921	1954
Prijs	€ 1,05	€ 1,05	€ 1,05	€ 1,05	€ 1,05	€ 1,05	€ 1,05	€ 1,05	€ 1,05	€ 1,05
Var.nr.	1827	1860	1828	1861	1829	1862	1830	1863	1831	1864
Prijs	€ 1,90	€ 1,90	€ 1,90	€ 1,90	€ 1,90	€ 1,90	€ 1,90	€ 1,90	€ 1,90	€ 1,90

Var.nr.	1923	1956	1924	1957	1925	1958	1926	1959	1927	1960
Prijs	€ 1,05	€ 1,05	€ 1,05	€ 1,05	€ 1,05	€ 1,05	€ 1,05	€ 1,05	€ 1,05	€ 1,05
Var.nr.	1833	1866	1834	1867	1835	1868	1836	1869	1837	1870
Prijs	€ 1,90	€ 1,90	€ 1,90	€ 1,90	€ 1,90	€ 1,90	€ 1,90	€ 1,90	€ 1,90	€ 1,90

Mat.	P	p	Q	q	R	r	S	s	T	t
Var.nr.	1923	1956	1924	1957	1925	1958	1926	1959	1927	1960
Prijs	€ 1,05	€ 1,05	€ 1,05	€ 1,05	€ 1,05	€ 1,05	€ 1,05	€ 1,05	€ 1,05	€ 1,05
Var.nr.	1833	1866	1834	1867	1835	1868	1836	1869	1837	1870
Prijs	€ 1,90	€ 1,90	€ 1,90	€ 1,90	€ 1,90	€ 1,90	€ 1,90	€ 1,90	€ 1,90	€ 1,90

Var.nr.	1928	1961	1930	1963	1931	1964	1932	1965	1933	1966
Prijs	€ 1,05	€ 1,05	€ 1,05	€ 1,05	€ 1,05	€ 1,05	€ 1,05	€ 1,05	€ 1,05	€ 1,05
Var.nr.	1838	1871	1840	1873	1841	1874	1842	1875	1843	1876
Prijs	€ 1,90	€ 1,90	€ 1,90	€ 1,90	€ 1,90	€ 1,90	€ 1,90	€ 1,90	€ 1,90	€ 1,90

Mat.	U	u	V	v	W	w	X	x	Y	y
Var.nr.	1928	1961	1930	1963	1931	1964	1932	1965	1933	1966
Prijs	€ 1,05	€ 1,05	€ 1,05	€ 1,05	€ 1,05	€ 1,05	€ 1,05	€ 1,05	€ 1,05	€ 1,05
Var.nr.	1838	1871	1840	1873	1841	1874	1842	1875	1843	1876
Prijs	€ 1,90	€ 1,90	€ 1,90	€ 1,90	€ 1,90	€ 1,90	€ 1,90	€ 1,90	€ 1,90	€ 1,90

Var.nr.	1928	1961	1930	1963	1931	1964	1932	1965	1933	1966
Prijs	€ 1,05	€ 1,05	€ 1,05	€ 1,05	€ 1,05	€ 1,05	€ 1,05	€ 1,05	€ 1,05	€ 1,05
Var.nr.	1838	1871	1840	1873	1841	1874	1842	1875	1843	1876
Prijs	€ 1,90	€ 1,90	€ 1,90	€ 1,90	€ 1,90	€ 1,90	€ 1,90	€ 1,90	€ 1,90	€ 1,90



		Z	z	0	1	2	3	4	5	6	7	
		<i>Mat.</i>										
<b>Order-No.</b>	<b>L</b>	1934	1967	1982	1983	1984	1985	1986	1987	1988	1989	
<b>Price</b>		€ 1,05	€ 1,05	€ 1,05	€ 1,05	€ 1,05	€ 1,05	€ 1,05	€ 1,05	€ 1,05	€ 1,05	
<b>Order-No.</b>	<b>A</b>	1844	1877	1892	1893	1894	1895	1896	1897	1898	1899	
<b>Price</b>		€ 1,90	€ 1,90	€ 1,90	€ 1,90	€ 1,90	€ 1,90	€ 1,90	€ 1,90	€ 1,90	€ 1,90	

		8	9	2	2	3	3	4	4	!	:	
		<i>Mat.</i>										
<b>Order-No.</b>	<b>L</b>	1990	1991	1935	1979	1936	1980	1937	1981	1903	1904	
<b>Price</b>		€ 1,05	€ 1,05	€ 1,05	€ 1,05	€ 1,05	€ 1,05	€ 1,05	€ 1,05	€ 1,05	€ 1,05	
<b>Order-No.</b>	<b>A</b>	1900	1901	1845	1889	1846	1890	1847	1891	1813	1814	
<b>Price</b>		€ 1,90	€ 1,90	€ 1,90	€ 1,90	€ 1,90	€ 1,90	€ 1,90	€ 1,90	€ 1,90	€ 1,90	

		=	+	(	)	,	.	-	▶	▲	±	
		<i>Mat.</i>										
<b>Order-No.</b>	<b>L</b>	1905	1975	1938	1968	1969	1977	1971	1972	1973	1974	
<b>Price</b>		€ 1,05	€ 1,05	€ 1,05	€ 1,05	€ 1,05	€ 1,05	€ 1,05	€ 1,05	€ 1,05	€ 1,05	
<b>Order-No.</b>	<b>A</b>	1815	1885	1848	1878	1879	1887	1881	1882	1883	1884	
<b>Price</b>		€ 1,90	€ 1,90	€ 1,90	€ 1,90	€ 1,90	€ 1,90	€ 1,90	€ 1,90	€ 1,90	€ 1,90	

		%	/	"		
		<i>Mat.</i>				
<b>Order-No.</b>	<b>L</b>	1976	1978	1992	1970	
<b>Price</b>		€ 1,05	€ 1,05	€ 1,05	€ 1,05	
<b>Order-No.</b>	<b>A</b>	1886	1888	1902	1880	
<b>Price</b>		€ 1,90	€ 1,90	€ 1,90	€ 1,90	

## Serie 06

Herkeningsafstand 2,4 m

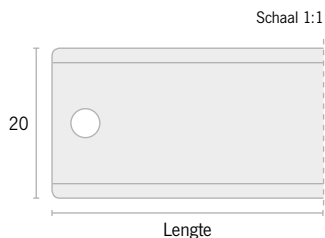

### II Inschuiflijsten

Materiaal		Verpakking	Artikelnr.
Kunststof, chloridevrij <b>K</b> / Aluminium, geanodiseerd <b>A</b>		5 stuks	0002
Lengte	Aantal symboolelementen*	Mat.	Mat.
72 mm	9	Var.nr. <b>K</b> 2008 Prijs € 2,75	<b>A</b> 1993 € 4,00
90 mm	12	Var.nr. <b>K</b> 2009 Prijs € 3,00	<b>A</b> 1994 € 4,25
108 mm	15	Var.nr. <b>K</b> 2010 Prijs € 3,25	<b>A</b> 1995 € 4,50
126 mm	18	Var.nr. <b>K</b> 2011 Prijs € 3,50	<b>A</b> 1996 € 4,75
144 mm	21	Var.nr. <b>K</b> 2012 Prijs € 3,75	<b>A</b> 1997 € 5,00
162 mm	24	Var.nr. <b>K</b> 2013 Prijs € 4,00	<b>A</b> 1998 € 5,25
180 mm	27	Var.nr. <b>K</b> 2014 Prijs € 4,25	<b>A</b> 1999 € 5,50
198 mm	30	Var.nr. <b>K</b> 2015 Prijs € 4,50	<b>A</b> 2000 € 5,75
216 mm	33	Var.nr. <b>K</b> 2016 Prijs € 4,75	<b>A</b> 2001 € 6,00
234 mm	36	Var.nr. <b>K</b> 2017 Prijs € 5,00	<b>A</b> 2002 € 6,25
252 mm	39	Var.nr. <b>K</b> 2018 Prijs € 5,25	<b>A</b> 2003 € 6,50
270 mm	42	Var.nr. <b>K</b> 2019 Prijs € 5,50	<b>A</b> 2004 € 6,75
288 mm	45	Var.nr. <b>K</b> 2020 Prijs € 6,00	<b>A</b> 2005 € 7,25
306 mm	48	Var.nr. <b>K</b> 2021 Prijs € 6,50	<b>A</b> 2006 € 7,85
324 mm	51	Var.nr. <b>K</b> 2022 Prijs € 7,00	<b>A</b> 2007 € 8,35

\*Bij het aantal symbolen is rekening gehouden met de beide buitenelementen.  
1 GHS-symbool heeft dezelfde breedte als 2 symboolelementen.

### Gs GHS-symbolen

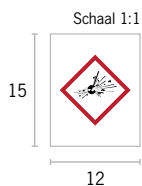

Materiaal		Verpakking	Artikelnr.		
Luxotherm® <b>L</b> / Aluminium, geanodiseerd <b>A</b>		10 stuks	0003		
Mat.	GHS 01	GHS 02	GHS 03	GHS 04	GHS 05
Var.nr. <b>L</b>	1246	1247	1248	1249	1250
Prijs	€ 1,65	€ 1,65	€ 1,65	€ 1,65	€ 1,65
Var.nr. <b>A</b>	1237	1238	1239	1240	1241
Prijs	€ 3,30	€ 3,30	€ 3,30	€ 3,30	€ 3,30
Mat.	GHS 06	GHS 07	GHS 08	GHS 09	
Var.nr. <b>L</b>	1251	1252	1253	1254	
Prijs	€ 1,65	€ 1,65	€ 1,65	€ 1,65	
Var.nr. <b>A</b>	1242	1243	1244	1245	
Prijs	€ 3,30	€ 3,30	€ 3,30	€ 3,30	

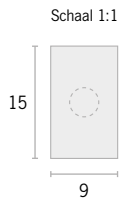

## Be Buitenelementen

**Materiaal** Luxotherm® **L** (geel/zwart) | **L** (wit/zwart) / Aluminium, geanodiseerd **A** (zilver/zwart) **Verpakking** 15 stuks **Artikelnr.** 0001

		<b>NEN 3050</b>		Stoom	Brandblus- middelen	Gassen	Logen en basen
		Geen kleur		RAL9006	RAL3000	RAL1004	RAL4001
<i>Uitvoering</i>	<i>Mat.</i>						
	<b>Var.nr.</b>	<b>L</b>	<b>41694</b>	-	-	-	-
	<b>Prijs</b>		€ 1,30				
Zonder gat	<b>Var.nr.</b>	<b>L</b>	<b>2110</b>	<b>2144</b>	<b>2134</b>	<b>2136</b>	<b>2132</b>
	<b>Prijs</b>		€ 1,30	€ 1,30	€ 1,30	€ 1,30	€ 1,30
	<b>Var.nr.</b>	<b>A</b>	<b>2090</b>	<b>2126</b>	<b>2116</b>	<b>2118</b>	<b>2114</b>
	<b>Prijs</b>		€ 2,40	€ 2,40	€ 2,40	€ 2,40	€ 2,40
Met gat	<b>Var.nr.</b>	<b>L</b>	<b>41695</b>	-	-	-	-
	<b>Prijs</b>		€ 1,30				
	<b>Var.nr.</b>	<b>L</b>	<b>2109</b>	<b>2143</b>	<b>2133</b>	<b>2135</b>	<b>2131</b>
	<b>Prijs</b>		€ 1,30	€ 1,30	€ 1,30	€ 1,30	€ 1,30
	<b>Var.nr.</b>	<b>A</b>	<b>2089</b>	<b>2125</b>	<b>2115</b>	<b>2117</b>	<b>2113</b>
	<b>Prijs</b>		€ 2,40	€ 2,40	€ 2,40	€ 2,40	€ 2,40

		Lucht		Olief en brandbare vloeistoffen	Zuren (aanbeveling NVVS)	Water	Overige (vloeistoffen)
		RAL5012		RAL8001	RAL2008	RAL6010	zwart
<i>Uitvoering</i>	<i>Mat.</i>						
	<b>Var.nr.</b>	<b>L</b>	<b>2138</b>	<b>2140</b>	<b>2148</b>	<b>2146</b>	<b>2112</b>
	<b>Prijs</b>		€ 1,30	€ 1,30	€ 1,30	€ 1,30	€ 1,30
Zonder gat	<b>Var.nr.</b>	<b>A</b>	<b>2120</b>	<b>2122</b>	<b>2130</b>	<b>2128</b>	<b>2142</b>
	<b>Prijs</b>		€ 2,40	€ 2,40	€ 2,40	€ 2,40	€ 2,40
	<b>Var.nr.</b>	<b>L</b>	<b>2137</b>	<b>2139</b>	<b>2147</b>	<b>2145</b>	<b>2141</b>
	<b>Prijs</b>		€ 1,30	€ 1,30	€ 1,30	€ 1,30	€ 1,30
Met gat	<b>Var.nr.</b>	<b>A</b>	<b>2119</b>	<b>2121</b>	<b>2129</b>	<b>2127</b>	<b>2123</b>
	<b>Prijs</b>		€ 2,40	€ 2,40	€ 2,40	€ 2,40	€ 2,40

		<b>DIN 2403</b>		Zuurstof	Water	Stoom	Lucht
		Geen kleur		RAL5005	RAL6032	RAL3001	RAL7004
		Neutraal		Groep 0	Groep 1	Groep 2	Groep 3
<i>Uitvoering</i>	<i>Mat.</i>						
	<b>Var.nr.</b>	<b>L</b>	<b>41694</b>	-	-	-	-
	<b>Prijs</b>		€ 1,30				
Zonder gat	<b>Var.nr.</b>	<b>L</b>	<b>2110</b>	<b>2094</b>	<b>2096</b>	<b>2098</b>	<b>2100</b>
	<b>Prijs</b>		€ 1,30	€ 1,30	€ 1,30	€ 1,30	€ 1,30
	<b>Var.nr.</b>	<b>A</b>	<b>2090</b>	<b>2074</b>	<b>2076</b>	<b>2078</b>	<b>2080</b>
	<b>Prijs</b>		€ 2,40	€ 2,40	€ 2,40	€ 2,40	€ 2,40
Met gat	<b>Var.nr.</b>	<b>L</b>	<b>41695</b>	-	-	-	-
	<b>Prijs</b>		€ 1,30				
	<b>Var.nr.</b>	<b>L</b>	<b>2109</b>	<b>2093</b>	<b>2095</b>	<b>2097</b>	<b>2099</b>
	<b>Prijs</b>		€ 1,30	€ 1,30	€ 1,30	€ 1,30	€ 1,30
	<b>Var.nr.</b>	<b>A</b>	<b>2089</b>	<b>2073</b>	<b>2075</b>	<b>2077</b>	<b>2079</b>
	<b>Prijs</b>		€ 2,40	€ 2,40	€ 2,40	€ 2,40	€ 2,40

		Gassen		Zuren	Logen	Vloeistoffen/ vaste stoffen	Extra kleur
		RAL1003		RAL2010	RAL4008	RAL8002	zwart
		Groep 4/5		Groep 6	Groep 7	Groep 8/9	Toevoeging
<i>Uitvoering</i>	<i>Mat.</i>						
	<b>Var.nr.</b>	<b>L</b>	<b>2102</b>	<b>2104</b>	<b>2106</b>	<b>2108</b>	<b>2112</b>
	<b>Prijs</b>		€ 1,30	€ 1,30	€ 1,30	€ 1,30	€ 1,30
Zonder gat	<b>Var.nr.</b>	<b>A</b>	<b>2082</b>	<b>2084</b>	<b>2086</b>	<b>2088</b>	<b>2142</b>
	<b>Prijs</b>		€ 2,40	€ 2,40	€ 2,40	€ 2,40	€ 2,40
	<b>Var.nr.</b>	<b>L</b>	<b>2101</b>	<b>2103</b>	<b>2105</b>	<b>2107</b>	<b>2141</b>
	<b>Prijs</b>		€ 1,30	€ 1,30	€ 1,30	€ 1,30	€ 1,30
Met gat	<b>Var.nr.</b>	<b>A</b>	<b>2081</b>	<b>2083</b>	<b>2085</b>	<b>2087</b>	<b>2123</b>
	<b>Prijs</b>		€ 2,40	€ 2,40	€ 2,40	€ 2,40	€ 2,40

## Serie 06

Herkenningsafstand 2,4 m

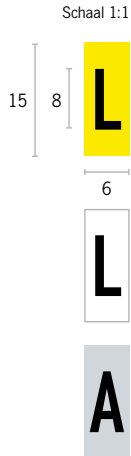

### Se Symboolelementen

		Materiaal (kleuren)									Verpakking	Artikelnr.											
		Luxotherm® L (geel/zwart)   L (wit/zwart) / Aluminium, geanodiseerd A (zilver/zwart)									20 stuks	0003											
		<table border="1"> <tr> <td></td><td><b>A</b></td><td><b>a</b></td><td><b>B</b></td><td><b>b</b></td><td><b>C</b></td><td><b>c</b></td><td><b>D</b></td><td><b>d</b></td><td><b>E</b></td><td><b>e</b></td> </tr> </table>										<b>A</b>	<b>a</b>	<b>B</b>	<b>b</b>	<b>C</b>	<b>c</b>	<b>D</b>	<b>d</b>	<b>E</b>	<b>e</b>		
	<b>A</b>	<b>a</b>	<b>B</b>	<b>b</b>	<b>C</b>	<b>c</b>	<b>D</b>	<b>d</b>	<b>E</b>	<b>e</b>													
	Mat.																						
Var.nr.	<b>L</b>	1062	1128	1066	1132	1068	1134	1070	1136	1072	1138												
Prijs		€ 1,10	€ 1,10	€ 1,10	€ 1,10	€ 1,10	€ 1,10	€ 1,10	€ 1,10	€ 1,10	€ 1,10												
Var.nr.	<b>L</b>	1063	1129	1067	1133	1069	1135	1071	1137	1073	1139												
Prijs		€ 1,10	€ 1,10	€ 1,10	€ 1,10	€ 1,10	€ 1,10	€ 1,10	€ 1,10	€ 1,10	€ 1,10												
Var.nr.	<b>A</b>	969	1002	971	1004	972	1005	973	1006	974	1007												
Prijs		€ 2,00	€ 2,00	€ 2,00	€ 2,00	€ 2,00	€ 2,00	€ 2,00	€ 2,00	€ 2,00	€ 2,00												
		<table border="1"> <tr> <td></td><td><b>F</b></td><td><b>f</b></td><td><b>G</b></td><td><b>g</b></td><td><b>H</b></td><td><b>h</b></td><td><b>I</b></td><td><b>i</b></td><td><b>J</b></td><td><b>j</b></td> </tr> </table>										<b>F</b>	<b>f</b>	<b>G</b>	<b>g</b>	<b>H</b>	<b>h</b>	<b>I</b>	<b>i</b>	<b>J</b>	<b>j</b>		
	<b>F</b>	<b>f</b>	<b>G</b>	<b>g</b>	<b>H</b>	<b>h</b>	<b>I</b>	<b>i</b>	<b>J</b>	<b>j</b>													
	Mat.																						
Var.nr.	<b>L</b>	1074	1140	1076	1142	1078	1144	1080	1146	1082	1148												
Prijs		€ 1,10	€ 1,10	€ 1,10	€ 1,10	€ 1,10	€ 1,10	€ 1,10	€ 1,10	€ 1,10	€ 1,10												
Var.nr.	<b>L</b>	1075	1141	1077	1143	1079	1145	1081	1147	1083	1149												
Prijs		€ 1,10	€ 1,10	€ 1,10	€ 1,10	€ 1,10	€ 1,10	€ 1,10	€ 1,10	€ 1,10	€ 1,10												
Var.nr.	<b>A</b>	975	1008	976	1009	977	1010	978	1011	979	1012												
Prijs		€ 2,00	€ 2,00	€ 2,00	€ 2,00	€ 2,00	€ 2,00	€ 2,00	€ 2,00	€ 2,00	€ 2,00												
		<table border="1"> <tr> <td></td><td><b>K</b></td><td><b>k</b></td><td><b>L</b></td><td><b>l</b></td><td><b>M</b></td><td><b>m</b></td><td><b>N</b></td><td><b>n</b></td><td><b>O</b></td><td><b>o</b></td> </tr> </table>										<b>K</b>	<b>k</b>	<b>L</b>	<b>l</b>	<b>M</b>	<b>m</b>	<b>N</b>	<b>n</b>	<b>O</b>	<b>o</b>		
	<b>K</b>	<b>k</b>	<b>L</b>	<b>l</b>	<b>M</b>	<b>m</b>	<b>N</b>	<b>n</b>	<b>O</b>	<b>o</b>													
	Mat.																						
Var.nr.	<b>L</b>	1084	1150	1086	1152	1088	1154	1090	1156	1092	1158												
Prijs		€ 1,10	€ 1,10	€ 1,10	€ 1,10	€ 1,10	€ 1,10	€ 1,10	€ 1,10	€ 1,10	€ 1,10												
Var.nr.	<b>L</b>	1085	1151	1087	1153	1089	1155	1091	1157	1093	1159												
Prijs		€ 1,10	€ 1,10	€ 1,10	€ 1,10	€ 1,10	€ 1,10	€ 1,10	€ 1,10	€ 1,10	€ 1,10												
Var.nr.	<b>A</b>	980	1013	981	1014	982	1015	983	1016	984	1017												
Prijs		€ 2,00	€ 2,00	€ 2,00	€ 2,00	€ 2,00	€ 2,00	€ 2,00	€ 2,00	€ 2,00	€ 2,00												
		<table border="1"> <tr> <td></td><td><b>P</b></td><td><b>p</b></td><td><b>Q</b></td><td><b>q</b></td><td><b>R</b></td><td><b>r</b></td><td><b>S</b></td><td><b>s</b></td><td><b>T</b></td><td><b>t</b></td> </tr> </table>										<b>P</b>	<b>p</b>	<b>Q</b>	<b>q</b>	<b>R</b>	<b>r</b>	<b>S</b>	<b>s</b>	<b>T</b>	<b>t</b>		
	<b>P</b>	<b>p</b>	<b>Q</b>	<b>q</b>	<b>R</b>	<b>r</b>	<b>S</b>	<b>s</b>	<b>T</b>	<b>t</b>													
	Mat.																						
Var.nr.	<b>L</b>	1096	1162	1098	1164	1100	1166	1102	1168	1104	1170												
Prijs		€ 1,10	€ 1,10	€ 1,10	€ 1,10	€ 1,10	€ 1,10	€ 1,10	€ 1,10	€ 1,10	€ 1,10												
Var.nr.	<b>L</b>	1097	1163	1099	1165	1101	1167	1103	1169	1105	1171												
Prijs		€ 1,10	€ 1,10	€ 1,10	€ 1,10	€ 1,10	€ 1,10	€ 1,10	€ 1,10	€ 1,10	€ 1,10												
Var.nr.	<b>A</b>	986	1019	987	1020	988	1021	989	1022	990	1023												
Prijs		€ 2,00	€ 2,00	€ 2,00	€ 2,00	€ 2,00	€ 2,00	€ 2,00	€ 2,00	€ 2,00	€ 2,00												
		<table border="1"> <tr> <td></td><td><b>U</b></td><td><b>u</b></td><td><b>V</b></td><td><b>v</b></td><td><b>W</b></td><td><b>w</b></td><td><b>X</b></td><td><b>x</b></td><td><b>Y</b></td><td><b>y</b></td> </tr> </table>										<b>U</b>	<b>u</b>	<b>V</b>	<b>v</b>	<b>W</b>	<b>w</b>	<b>X</b>	<b>x</b>	<b>Y</b>	<b>y</b>		
	<b>U</b>	<b>u</b>	<b>V</b>	<b>v</b>	<b>W</b>	<b>w</b>	<b>X</b>	<b>x</b>	<b>Y</b>	<b>y</b>													
	Mat.																						
Var.nr.	<b>L</b>	1106	1172	1110	1176	1112	1178	1114	1180	1116	1182												
Prijs		€ 1,10	€ 1,10	€ 1,10	€ 1,10	€ 1,10	€ 1,10	€ 1,10	€ 1,10	€ 1,10	€ 1,10												
Var.nr.	<b>L</b>	1107	1173	1111	1177	1113	1179	1115	1181	1117	1183												
Prijs		€ 1,10	€ 1,10	€ 1,10	€ 1,10	€ 1,10	€ 1,10	€ 1,10	€ 1,10	€ 1,10	€ 1,10												
Var.nr.	<b>A</b>	991	1024	993	1026	994	1027	995	1028	996	1029												
Prijs		€ 2,00	€ 2,00	€ 2,00	€ 2,00	€ 2,00	€ 2,00	€ 2,00	€ 2,00	€ 2,00	€ 2,00												

		Z	z	0	1	2	3	4	5	6	7
	Mat.										
Var.nr.	L	1118	1184	1214	1216	1218	1220	1222	1224	1226	1228
Prijs		€ 1,10	€ 1,10	€ 1,10	€ 1,10	€ 1,10	€ 1,10	€ 1,10	€ 1,10	€ 1,10	€ 1,10
Var.nr.	L	1119	1185	1215	1217	1219	1221	1223	1225	1227	1229
Prijs		€ 1,10	€ 1,10	€ 1,10	€ 1,10	€ 1,10	€ 1,10	€ 1,10	€ 1,10	€ 1,10	€ 1,10
Var.nr.	A	997	1030	1045	1046	1047	1048	1049	1050	1051	1052
Prijs		€ 2,00	€ 2,00	€ 2,00	€ 2,00	€ 2,00	€ 2,00	€ 2,00	€ 2,00	€ 2,00	€ 2,00

		8	9	2	2	3	3	4	4	!	:
	Mat.										
Var.nr.	L	1230	1232	1120	1208	1122	1210	1124	1212	1056	1058
Prijs		€ 1,10	€ 1,10	€ 1,10	€ 1,10	€ 1,10	€ 1,10	€ 1,10	€ 1,10	€ 1,10	€ 1,10
Var.nr.	L	1231	1233	1121	1209	1123	1211	1125	1213	1057	1059
Prijs		€ 1,10	€ 1,10	€ 1,10	€ 1,10	€ 1,10	€ 1,10	€ 1,10	€ 1,10	€ 1,10	€ 1,10
Var.nr.	A	1053	1054	998	1042	999	1043	1000	1044	966	967
Prijs		€ 2,00	€ 2,00	€ 2,00	€ 2,00	€ 2,00	€ 2,00	€ 2,00	€ 2,00	€ 2,00	€ 2,00

		=	+	(	)	,	.	-	▶	▲	±
	Mat.										
Var.nr.	L	1060	1200	1126	1186	1188	1204	1192	1194	1196	1198
Prijs		€ 1,10	€ 1,10	€ 1,10	€ 1,10	€ 1,10	€ 1,10	€ 1,10	€ 1,10	€ 1,10	€ 1,10
Var.nr.	L	1061	1201	1127	1187	1189	1205	1193	1195	1197	1199
Prijs		€ 1,10	€ 1,10	€ 1,10	€ 1,10	€ 1,10	€ 1,10	€ 1,10	€ 1,10	€ 1,10	€ 1,10
Var.nr.	A	968	1038	1001	1031	1032	1040	1034	1035	1036	1037
Prijs		€ 2,00	€ 2,00	€ 2,00	€ 2,00	€ 2,00	€ 2,00	€ 2,00	€ 2,00	€ 2,00	€ 2,00

		%	/	"	
	Mat.				
Var.nr.	L	1202	1206	1234	1190
Prijs		€ 1,10	€ 1,10	€ 1,10	€ 1,10
Var.nr.	L	1203	1207	1235	1191
Prijs		€ 1,10	€ 1,10	€ 1,10	€ 1,10
Var.nr.	A	1039	1041	1055	1033
Prijs		€ 2,00	€ 2,00	€ 2,00	€ 2,00

## Serie 09

Herkenningafstand 3 m

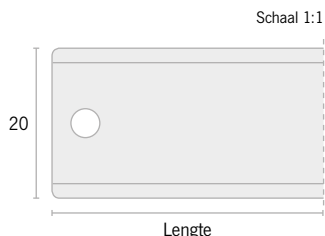

### II Inschuiflijsten

Materiaal		Verpakking	Artikelnr.
Kunststof, chloridevrij <b>K</b> / Aluminium, geanodiseerd <b>A</b>		5 stuks	0002
Lengte	Aantal symboolelementen*	Mat.	Mat.
72 mm	6	Var.nr. <b>K</b> 2008 Prijs € 2,75	<b>A</b> 1993 € 4,00
90 mm	8	Var.nr. <b>K</b> 2009 Prijs € 3,00	<b>A</b> 1994 € 4,25
108 mm	10	Var.nr. <b>K</b> 2010 Prijs € 3,25	<b>A</b> 1995 € 4,50
126 mm	12	Var.nr. <b>K</b> 2011 Prijs € 3,50	<b>A</b> 1996 € 4,75
144 mm	14	Var.nr. <b>K</b> 2012 Prijs € 3,75	<b>A</b> 1997 € 5,00
162 mm	16	Var.nr. <b>K</b> 2013 Prijs € 4,00	<b>A</b> 1998 € 5,25
180 mm	18	Var.nr. <b>K</b> 2014 Prijs € 4,25	<b>A</b> 1999 € 5,50
198 mm	20	Var.nr. <b>K</b> 2015 Prijs € 4,50	<b>A</b> 2000 € 5,75
216 mm	22	Var.nr. <b>K</b> 2016 Prijs € 4,75	<b>A</b> 2001 € 6,00
234 mm	24	Var.nr. <b>K</b> 2017 Prijs € 5,00	<b>A</b> 2002 € 6,25
252 mm	26	Var.nr. <b>K</b> 2018 Prijs € 5,25	<b>A</b> 2003 € 6,50
270 mm	28	Var.nr. <b>K</b> 2019 Prijs € 5,50	<b>A</b> 2004 € 6,75
288 mm	30	Var.nr. <b>K</b> 2020 Prijs € 6,00	<b>A</b> 2005 € 7,25
306 mm	32	Var.nr. <b>K</b> 2021 Prijs € 6,50	<b>A</b> 2006 € 7,85
324 mm	34	Var.nr. <b>K</b> 2022 Prijs € 7,00	<b>A</b> 2007 € 8,35

\*Bij het aantal symbolen is rekening gehouden met de beide buitenelementen.

### Gs GHS-symbolen

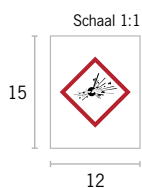

Materiaal		Verpakking	Artikelnr.		
Luxotherm® <b>L</b> / Aluminium, geanodiseerd <b>A</b>		10 stuks	0003		
Mat.	GHS 01	GHS 02	GHS 03	GHS 04	GHS 05
Var.nr. Prijs <b>L</b>	1246 € 1,65	1247 € 1,65	1248 € 1,65	1249 € 1,65	1250 € 1,65
Var.nr. Prijs <b>A</b>	1237 € 3,30	1238 € 3,30	1239 € 3,30	1240 € 3,30	1241 € 3,30
Mat.	GHS 06	GHS 07	GHS 08	GHS 09	
Var.nr. Prijs <b>L</b>	1251 € 1,65	1252 € 1,65	1253 € 1,65	1254 € 1,65	
Var.nr. Prijs <b>A</b>	1242 € 3,30	1243 € 3,30	1244 € 3,30	1245 € 3,30	

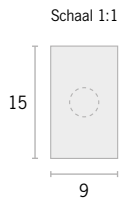

## Be Buitenelementen

Materiaal	Verpakking	Artikelnr.
Luxotherm® <b>L</b> (geel/zwart)   <b>L</b> (wit/zwart) / Aluminium, geanodiseerd <b>A</b> (zilver/zwart)	15 stuks	0001

		NEN 3050		Stoom	Brandblusmiddelen	Gassen	Logen en basen
Uitvoering	Mat.	Geen kleur		RAL9006	RAL3000	RAL1004	RAL4001
	<b>Var.nr.</b>	<b>L</b>	<b>41694</b>	-	-	-	-
	<b>Prijs</b>		€ 1,30	-	-	-	-
Zonder gat	<b>Var.nr.</b>	<b>L</b>	<b>2110</b>	<b>2144</b>	<b>2134</b>	<b>2136</b>	<b>2132</b>
	<b>Prijs</b>		€ 1,30	€ 1,30	€ 1,30	€ 1,30	€ 1,30
	<b>Var.nr.</b>	<b>A</b>	<b>2090</b>	<b>2126</b>	<b>2116</b>	<b>2118</b>	<b>2114</b>
	<b>Prijs</b>		€ 2,40	€ 2,40	€ 2,40	€ 2,40	€ 2,40
Met gat	<b>Var.nr.</b>	<b>L</b>	<b>41695</b>	-	-	-	-
	<b>Prijs</b>		€ 1,30	-	-	-	-
	<b>Var.nr.</b>	<b>L</b>	<b>2109</b>	<b>2143</b>	<b>2133</b>	<b>2135</b>	<b>2131</b>
	<b>Prijs</b>		€ 1,30	€ 1,30	€ 1,30	€ 1,30	€ 1,30
	<b>Var.nr.</b>	<b>A</b>	<b>2089</b>	<b>2125</b>	<b>2115</b>	<b>2117</b>	<b>2113</b>
	<b>Prijs</b>		€ 2,40	€ 2,40	€ 2,40	€ 2,40	€ 2,40

		Lucht	Olief en brandbare vloeistoffen	Zuren (aanbeveling NVVS)	Water	Overige (vloeistoffen)
Uitvoering	Mat.	RAL5012	RAL8001	RAL2008	RAL6010	zwart
	<b>Var.nr.</b>	<b>L</b>	<b>2138</b>	<b>2140</b>	<b>2148</b>	<b>2112</b>
	<b>Prijs</b>		€ 1,30	€ 1,30	€ 1,30	€ 1,30
Zonder gat	<b>Var.nr.</b>	<b>A</b>	<b>2120</b>	<b>2122</b>	<b>2130</b>	<b>2024</b>
	<b>Prijs</b>		€ 2,40	€ 2,40	€ 2,40	€ 2,40
	<b>Var.nr.</b>	<b>L</b>	<b>2137</b>	<b>2139</b>	<b>2147</b>	<b>2141</b>
	<b>Prijs</b>		€ 1,30	€ 1,30	€ 1,30	€ 1,30
Met gat	<b>Var.nr.</b>	<b>A</b>	<b>2119</b>	<b>2121</b>	<b>2129</b>	<b>2123</b>
	<b>Prijs</b>		€ 2,40	€ 2,40	€ 2,40	€ 2,40

		DIN 2403		Zuurstof	Water	Stoom	Lucht
Uitvoering	Mat.	Geen kleur		RAL5005	RAL6032	RAL3001	RAL7004
		Neutraal		Groep 0	Groep 1	Groep 2	Groep 3
	<b>Var.nr.</b>	<b>L</b>	<b>41694</b>	-	-	-	-
	<b>Prijs</b>		€ 1,30	-	-	-	-
Zonder gat	<b>Var.nr.</b>	<b>L</b>	<b>2110</b>	<b>2094</b>	<b>2096</b>	<b>2098</b>	<b>2100</b>
	<b>Prijs</b>		€ 1,30	€ 1,30	€ 1,30	€ 1,30	€ 1,30
	<b>Var.nr.</b>	<b>A</b>	<b>2090</b>	<b>2074</b>	<b>2076</b>	<b>2078</b>	<b>2080</b>
	<b>Prijs</b>		€ 2,40	€ 2,40	€ 2,40	€ 2,40	€ 2,40
Met gat	<b>Var.nr.</b>	<b>L</b>	<b>41695</b>	-	-	-	-
	<b>Prijs</b>		€ 1,30	-	-	-	-
	<b>Var.nr.</b>	<b>L</b>	<b>2109</b>	<b>2093</b>	<b>2095</b>	<b>2097</b>	<b>2099</b>
	<b>Prijs</b>		€ 1,30	€ 1,30	€ 1,30	€ 1,30	€ 1,30
	<b>Var.nr.</b>	<b>A</b>	<b>2089</b>	<b>2073</b>	<b>2075</b>	<b>2077</b>	<b>2079</b>
	<b>Prijs</b>		€ 2,40	€ 2,40	€ 2,40	€ 2,40	€ 2,40

		Gassen	Zuren	Logen	Vloeistoffen/vaste stoffen	Extra kleur
Uitvoering	Mat.	RAL1003	RAL2010	RAL4008	RAL8002	zwart
		Groep 4/5	Groep 6	Groep 7	Groep 8/9	Toevoeging
	<b>Var.nr.</b>	<b>L</b>	<b>2102</b>	<b>2106</b>	<b>2108</b>	<b>2112</b>
	<b>Prijs</b>		€ 1,30	€ 1,30	€ 1,30	€ 1,30
Zonder gat	<b>Var.nr.</b>	<b>A</b>	<b>2082</b>	<b>2084</b>	<b>2086</b>	<b>2088</b>
	<b>Prijs</b>		€ 2,40	€ 2,40	€ 2,40	€ 2,40
	<b>Var.nr.</b>	<b>L</b>	<b>2101</b>	<b>2103</b>	<b>2105</b>	<b>2107</b>
	<b>Prijs</b>		€ 1,30	€ 1,30	€ 1,30	€ 1,30
Met gat	<b>Var.nr.</b>	<b>A</b>	<b>2081</b>	<b>2083</b>	<b>2085</b>	<b>2087</b>
	<b>Prijs</b>		€ 2,40	€ 2,40	€ 2,40	€ 2,40

## Serie 09

Herkeningsafstand 3 m

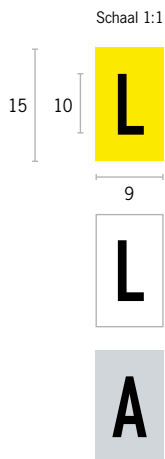

### Se Symbolelementen

Materiaal (kleuren)	Verpakking	Artikelnr.
Luxotherm® L (geel/zwart)   L (wit/zwart) / Aluminium, geanodiseerd A (zilver/zwart)	15 stuks	0003

	A	a	B	b	C	c	D	d	E	e
Mat.										

Var.nr.	L	1351	1417	1355	1421	1357	1423	1359	1425	1361	1427
Prijs		€ 1,30	€ 1,30	€ 1,30	€ 1,30	€ 1,30	€ 1,30	€ 1,30	€ 1,30	€ 1,30	€ 1,30
Var.nr.	L	1352	1418	1356	1422	1358	1424	1360	1426	1362	1428
Prijs		€ 1,30	€ 1,30	€ 1,30	€ 1,30	€ 1,30	€ 1,30	€ 1,30	€ 1,30	€ 1,30	€ 1,30
Var.nr.	A	1258	1291	1260	1293	1261	1294	1262	1295	1263	1296
Prijs		€ 2,40	€ 2,40	€ 2,40	€ 2,40	€ 2,40	€ 2,40	€ 2,40	€ 2,40	€ 2,40	€ 2,40

	F	f	G	g	H	h	I	i	J	j
Mat.										

Var.nr.	L	1363	1429	1365	1431	1367	1433	1369	1435	1371	1437
Prijs		€ 1,30	€ 1,30	€ 1,30	€ 1,30	€ 1,30	€ 1,30	€ 1,30	€ 1,30	€ 1,30	€ 1,30
Var.nr.	L	1364	1430	1366	1432	1368	1434	1370	1436	1372	1438
Prijs		€ 1,30	€ 1,30	€ 1,30	€ 1,30	€ 1,30	€ 1,30	€ 1,30	€ 1,30	€ 1,30	€ 1,30
Var.nr.	A	1264	1297	1265	1298	1266	1299	1267	1300	1268	1301
Prijs		€ 2,40	€ 2,40	€ 2,40	€ 2,40	€ 2,40	€ 2,40	€ 2,40	€ 2,40	€ 2,40	€ 2,40

	K	k	L	l	M	m	N	n	O	o
Mat.										

Var.nr.	L	1373	1439	1375	1441	1377	1443	1379	1445	1381	1447
Prijs		€ 1,30	€ 1,30	€ 1,30	€ 1,30	€ 1,30	€ 1,30	€ 1,30	€ 1,30	€ 1,30	€ 1,30
Var.nr.	L	1374	1440	1376	1442	1378	1444	1380	1446	1382	1448
Prijs		€ 1,30	€ 1,30	€ 1,30	€ 1,30	€ 1,30	€ 1,30	€ 1,30	€ 1,30	€ 1,30	€ 1,30
Var.nr.	A	1269	1302	1270	1303	1271	1304	1272	1305	1273	1306
Prijs		€ 2,40	€ 2,40	€ 2,40	€ 2,40	€ 2,40	€ 2,40	€ 2,40	€ 2,40	€ 2,40	€ 2,40

	P	p	Q	q	R	r	S	s	T	t
Mat.										

Var.nr.	L	1385	1451	1387	1453	1389	1455	1391	1457	1393	1459
Prijs		€ 1,30	€ 1,30	€ 1,30	€ 1,30	€ 1,30	€ 1,30	€ 1,30	€ 1,30	€ 1,30	€ 1,30
Var.nr.	L	1386	1452	1388	1454	1390	1456	1392	1458	1394	1460
Prijs		€ 1,30	€ 1,30	€ 1,30	€ 1,30	€ 1,30	€ 1,30	€ 1,30	€ 1,30	€ 1,30	€ 1,30
Var.nr.	A	1275	1308	1276	1309	1277	1310	1278	1311	1279	1312
Prijs		€ 2,40	€ 2,40	€ 2,40	€ 2,40	€ 2,40	€ 2,40	€ 2,40	€ 2,40	€ 2,40	€ 2,40

	U	u	V	v	W	w	X	x	Y	y
Mat.										

Var.nr.	L	1395	1461	1399	1465	1401	1467	1403	1469	1405	1471
Prijs		€ 1,30	€ 1,30	€ 1,30	€ 1,30	€ 1,30	€ 1,30	€ 1,30	€ 1,30	€ 1,30	€ 1,30
Var.nr.	L	1396	1462	1400	1466	1402	1468	1404	1470	1406	1472
Prijs		€ 1,30	€ 1,30	€ 1,30	€ 1,30	€ 1,30	€ 1,30	€ 1,30	€ 1,30	€ 1,30	€ 1,30
Var.nr.	A	1280	1313	1282	1315	1283	1316	1284	1317	1285	1318
Prijs		€ 2,40	€ 2,40	€ 2,40	€ 2,40	€ 2,40	€ 2,40	€ 2,40	€ 2,40	€ 2,40	€ 2,40



		Z	z	0	1	2	3	4	5	6	7
	Mat.										
Var.nr.	L	1407	1473	1503	1505	1507	1509	1511	1513	1515	1517
Prijs		€ 1,30	€ 1,30	€ 1,30	€ 1,30	€ 1,30	€ 1,30	€ 1,30	€ 1,30	€ 1,30	€ 1,30
Var.nr.	L	1408	1474	1504	1506	1508	1510	1512	1514	1516	1518
Prijs		€ 1,30	€ 1,30	€ 1,30	€ 1,30	€ 1,30	€ 1,30	€ 1,30	€ 1,30	€ 1,30	€ 1,30
Var.nr.	A	1286	1319	1334	1335	1336	1337	1338	1339	1340	1341
Prijs		€ 2,40	€ 2,40	€ 2,40	€ 2,40	€ 2,40	€ 2,40	€ 2,40	€ 2,40	€ 2,40	€ 2,40

		8	9	2	2	3	3	4	4	!	:
	Mat.										
Var.nr.	L	1519	1521	1409	1497	1411	1499	1413	1501	1345	1347
Prijs		€ 1,30	€ 1,30	€ 1,30	€ 1,30	€ 1,30	€ 1,30	€ 1,30	€ 1,30	€ 1,30	€ 1,30
Var.nr.	L	1520	1522	1410	1498	1412	1500	1414	1502	1346	1348
Prijs		€ 1,30	€ 1,30	€ 1,30	€ 1,30	€ 1,30	€ 1,30	€ 1,30	€ 1,30	€ 1,30	€ 1,30
Var.nr.	A	1342	1343	1287	1331	1288	1332	1289	1333	1255	1256
Prijs		€ 2,40	€ 2,40	€ 2,40	€ 2,40	€ 2,40	€ 2,40	€ 2,40	€ 2,40	€ 2,40	€ 2,40

		=	+	(	)	,	.	-	▶	▲	±
	Mat.										
Var.nr.	L	1349	1489	1415	1475	1477	1493	1481	1483	1485	1487
Prijs		€ 1,30	€ 1,30	€ 1,30	€ 1,30	€ 1,30	€ 1,30	€ 1,30	€ 1,30	€ 1,30	€ 1,30
Var.nr.	L	1350	1490	1416	1476	1478	1494	1482	1484	1486	1488
Prijs		€ 1,30	€ 1,30	€ 1,30	€ 1,30	€ 1,30	€ 1,30	€ 1,30	€ 1,30	€ 1,30	€ 1,30
Var.nr.	A	1257	1327	1290	1320	1321	1329	1323	1324	1325	1326
Prijs		€ 2,40	€ 2,40	€ 2,40	€ 2,40	€ 2,40	€ 2,40	€ 2,40	€ 2,40	€ 2,40	€ 2,40

		%	/	..	
	Mat.				
Var.nr.	L	1491	1495	1523	1479
Prijs		€ 1,30	€ 1,30	€ 1,30	€ 1,30
Var.nr.	L	1492	1496	1524	1480
Prijs		€ 1,30	€ 1,30	€ 1,30	€ 1,30
Var.nr.	A	1328	1330	1344	1322
Prijs		€ 2,40	€ 2,40	€ 2,40	€ 2,40

## Serie 18

Herkenningafstand 9 m

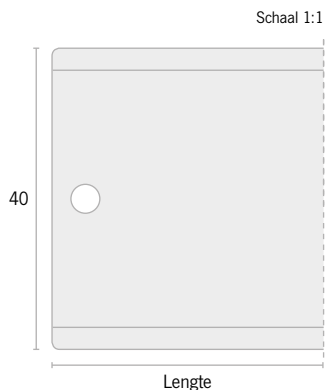

### II Inschuiflijsten

Materiaal		Verpakking	Artikelnr.
Kunststof, chloridevrij <b>K</b> / Aluminium, geanodiseerd <b>A</b>		5 stuks	0002
Lengte	Aantal symboolelementen*	Mat.	Mat.
72 mm	2 / 3**	Var.nr. <b>6782</b> Prijs <b>K</b> € 3,20	<b>6778</b> € 4,65
90 mm	3 / 4**	Var.nr. <b>6783</b> Prijs <b>K</b> € 3,50	<b>6779</b> € 4,95
108 mm	4 / 5**	Var.nr. <b>6784</b> Prijs <b>K</b> € 3,80	<b>6780</b> € 5,25
126 mm	5 / 6**	Var.nr. <b>6785</b> Prijs <b>K</b> € 4,10	<b>6781</b> € 5,55
144 mm	6 / 7**	Var.nr. <b>2036</b> Prijs <b>K</b> € 4,40	<b>2023</b> € 5,85
162 mm	7 / 8**	Var.nr. <b>2037</b> Prijs <b>K</b> € 4,70	<b>2024</b> € 6,15
180 mm	8 / 9**	Var.nr. <b>2038</b> Prijs <b>K</b> € 5,00	<b>2025</b> € 6,45
198 mm	9 / 10**	Var.nr. <b>2039</b> Prijs <b>K</b> € 5,30	<b>2026</b> € 6,75
216 mm	10 / 11**	Var.nr. <b>2040</b> Prijs <b>K</b> € 5,60	<b>2027</b> € 7,05
234 mm	11 / 12**	Var.nr. <b>2041</b> Prijs <b>K</b> € 5,90	<b>2028</b> € 7,35
252 mm	12 / 13**	Var.nr. <b>2042</b> Prijs <b>K</b> € 6,20	<b>2029</b> € 7,75
270 mm	13 / 14**	Var.nr. <b>2043</b> Prijs <b>K</b> € 6,50	<b>2030</b> € 8,05
288 mm	14 / 15**	Var.nr. <b>2044</b> Prijs <b>K</b> € 6,80	<b>2031</b> € 8,35
306 mm	15 / 16**	Var.nr. <b>2045</b> Prijs <b>K</b> € 7,10	<b>2032</b> € 8,65
324 mm	16 / 17**	Var.nr. <b>2046</b> Prijs <b>K</b> € 7,80	<b>2033</b> € 9,25
342 mm	17 / 18**	Var.nr. <b>2047</b> Prijs <b>K</b> € 8,40	<b>2034</b> € 9,85
360 mm	18 / 19**	Var.nr. <b>2048</b> Prijs <b>K</b> € 9,00	<b>2035</b> € 10,45

\*Bij het aantal symbolen is rekening gehouden met de beide buitenelementen.

\*\*Met halve buitenelementen

**Gs** GHS-symbolen

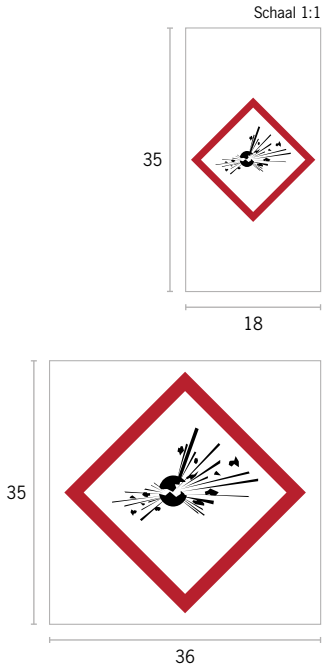

Materiaal	Verpakking	Artikelnr.
Luxotherm® L / Aluminium, geanodiseerd A	10 stuks	0003

	GHS 01		GHS 02		GHS 03		GHS 04		GHS 05	
Mat.	18 mm	36 mm	18 mm	36 mm	18 mm	36 mm	18 mm	36 mm	18 mm	36 mm
Var.nr.	<b>1624</b>	<b>33305</b>	<b>1625</b>	<b>33306</b>	<b>1626</b>	<b>33307</b>	<b>1627</b>	<b>33308</b>	<b>1628</b>	<b>33309</b>
Prijs	€ 2,55	€ 4,55	€ 2,55	€ 4,55	€ 2,55	€ 4,55	€ 2,55	€ 4,55	€ 2,55	€ 4,55
Var.nr.	<b>1525</b>	<b>33296</b>	<b>1526</b>	<b>33297</b>	<b>1527</b>	<b>33298</b>	<b>1528</b>	<b>33299</b>	<b>1529</b>	<b>33300</b>
Prijs	€ 5,10	€ 8,90	€ 5,10	€ 8,90	€ 5,10	€ 8,90	€ 5,10	€ 8,90	€ 5,10	€ 8,90

	GHS 06		GHS 07		GHS 08		GHS 09	
Mat.	18 mm	36 mm	18 mm	36 mm	18 mm	36 mm	18 mm	36 mm
Var.nr.	<b>1629</b>	<b>33310</b>	<b>1630</b>	<b>33311</b>	<b>1631</b>	<b>33312</b>	<b>1632</b>	<b>33313</b>
Prijs	€ 2,55	€ 4,55	€ 2,55	€ 4,55	€ 2,55	€ 4,55	€ 2,55	€ 4,55
Var.nr.	<b>1530</b>	<b>33301</b>	<b>1531</b>	<b>33302</b>	<b>1532</b>	<b>33303</b>	<b>1533</b>	<b>33304</b>
Prijs	€ 5,10	€ 8,90	€ 5,10	€ 8,90	€ 5,10	€ 8,90	€ 5,10	€ 8,90





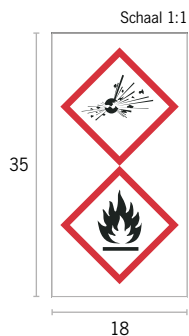













## Serie 18

Herkeningsafstand 9 m



### Gs Dubbele GHS-symbolen

**Materiaal** Luxotherm® L / Aluminium, geanodiseerd A **Verpakking** 10 stuks **Artikelnr.** 0003

	Mat.	GHS 01/02	GHS 01/05	GHS 01/06	GHS 01/07	GHS 01/08	GHS 01/09
<b>Var.nr.</b>	<b>L</b>	<b>36548</b>	<b>36549</b>	<b>36550</b>	<b>36551</b>	<b>36552</b>	<b>36553</b>
<b>Prijs</b>		€ 2,55	€ 2,55	€ 2,55	€ 2,55	€ 2,55	€ 2,55
<b>Var.nr.</b>	<b>A</b>	<b>36523</b>	<b>36524</b>	<b>36525</b>	<b>36526</b>	<b>36527</b>	<b>36528</b>
<b>Prijs</b>		€ 5,10	€ 5,10	€ 5,10	€ 5,10	€ 5,10	€ 5,10
							
<b>Mat.</b>		<b>GHS 02/05</b>	<b>GHS 02/06</b>	<b>GHS 02/07</b>	<b>GHS 02/08</b>	<b>GHS 02/09</b>	
<b>Var.nr.</b>	<b>L</b>	<b>36554</b>	<b>36555</b>	<b>36556</b>	<b>36557</b>	<b>36558</b>	
<b>Prijs</b>		€ 2,55	€ 2,55	€ 2,55	€ 2,55	€ 2,55	
<b>Var.nr.</b>	<b>A</b>	<b>36529</b>	<b>36530</b>	<b>36531</b>	<b>36532</b>	<b>36533</b>	
<b>Prijs</b>		€ 5,10	€ 5,10	€ 5,10	€ 5,10	€ 5,10	
							
<b>Mat.</b>		<b>GHS 03/05</b>	<b>GHS 03/06</b>	<b>GHS 03/07</b>	<b>GHS 03/08</b>	<b>GHS 03/09</b>	
<b>Var.nr.</b>	<b>L</b>	<b>36559</b>	<b>36560</b>	<b>36561</b>	<b>36562</b>	<b>36563</b>	
<b>Prijs</b>		€ 2,55	€ 2,55	€ 2,55	€ 2,55	€ 2,55	
<b>Var.nr.</b>	<b>A</b>	<b>36534</b>	<b>36535</b>	<b>36536</b>	<b>36537</b>	<b>36538</b>	
<b>Prijs</b>		€ 5,10	€ 5,10	€ 5,10	€ 5,10	€ 5,10	
							
<b>Mat.</b>		<b>GHS 05/06</b>	<b>GHS 05/07</b>	<b>GHS 05/08</b>	<b>GHS 05/09</b>		
<b>Var.nr.</b>	<b>L</b>	<b>36564</b>	<b>36565</b>	<b>36566</b>	<b>36567</b>		
<b>Prijs</b>		€ 2,55	€ 2,55	€ 2,55	€ 2,55		
<b>Var.nr.</b>	<b>A</b>	<b>36539</b>	<b>36540</b>	<b>36541</b>	<b>36542</b>		
<b>Prijs</b>		€ 5,10	€ 5,10	€ 5,10	€ 5,10		
							
<b>Mat.</b>		<b>GHS 06/08</b>	<b>GHS 06/09</b>	<b>GHS 07/08</b>	<b>GHS 07/09</b>	<b>GHS 08/09</b>	
<b>Var.nr.</b>	<b>L</b>	<b>36568</b>	<b>36569</b>	<b>36570</b>	<b>36571</b>	<b>36572</b>	
<b>Prijs</b>		€ 2,55	€ 2,55	€ 2,55	€ 2,55	€ 2,55	
<b>Var.nr.</b>	<b>A</b>	<b>36543</b>	<b>36544</b>	<b>36545</b>	<b>36546</b>	<b>36547</b>	
<b>Prijs</b>		€ 5,10	€ 5,10	€ 5,10	€ 5,10	€ 5,10	

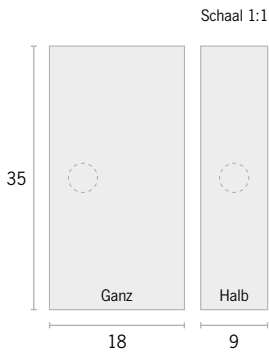

**Be** Buitenelementen

**Materiaal** Luxotherm® **L** (geel/zwart) | **L** (wit/zwart) / Aluminium, geanodiseerd **A** (zilver/zwart) **Verpakking** 10 stuks (heel) / 15 stuks (half) **Artikelnr.** 0001

**NEN 3050**

Uitvoering	Mat.	Geen kleur	Stoom	Brandblusmiddelen	Gassen	Logen en basen
			RAL9006	RAL3000	RAL1004	RAL4001
Zonder gat	Var.nr. <b>L</b>	41696	-	-	-	-
	Prijs	€ 2,10	-	-	-	-
Zonder gat	Var.nr. <b>L</b>	2186	2220	2256	2210	2246
	Prijs	€ 2,10	€ 2,10	€ 2,45	€ 2,10	€ 2,45
Zonder gat	Var.nr. <b>A</b>	2166	2202	2238	2192	2228
	Prijs	€ 4,00	€ 4,00	€ 4,80	€ 4,00	€ 4,80
Met gat	Var.nr. <b>L</b>	41697	-	-	-	-
	Prijs	€ 2,10	-	-	-	-
Met gat	Var.nr. <b>L</b>	2185	2219	2255	2209	2245
	Prijs	€ 2,10	€ 2,10	€ 2,45	€ 2,10	€ 2,45
Met gat	Var.nr. <b>A</b>	2165	2201	2237	2191	2227
	Prijs	€ 4,00	€ 4,00	€ 4,80	€ 4,00	€ 4,80

Uitvoering	Mat.	Lucht	Olief en brandbare vloeistoffen	Zuren (aanbeveling NVVS)	Water	Overige (vloeistoffen)
		RAL5012	RAL8001	RAL2008	RAL6010	zwart
Zonder gat	Var.nr. <b>L</b>	2214	2216	2252	2224	2260
	Prijs	€ 2,10	€ 2,10	€ 2,45	€ 2,10	€ 2,45
Zonder gat	Var.nr. <b>A</b>	2196	2198	2234	2206	2242
	Prijs	€ 4,00	€ 4,00	€ 4,80	€ 4,00	€ 4,80
Met gat	Var.nr. <b>L</b>	2213	2215	2251	2223	2259
	Prijs	€ 2,10	€ 2,10	€ 2,45	€ 2,10	€ 2,45
Met gat	Var.nr. <b>A</b>	2195	2197	2233	2205	2241
	Prijs	€ 4,00	€ 4,00	€ 4,80	€ 4,00	€ 4,80

**DIN 2403**

Uitvoering	Mat.	Geen kleur	Zuurstof	Water	Stoom	Lucht
			RAL5005	RAL6032	RAL3001	RAL7004
		Neutraal	Groep 0	Groep 1	Groep 2	Groep 3
Zonder gat	Var.nr. <b>L</b>	41696	-	-	-	-
	Prijs	€ 2,10	-	-	-	-
Zonder gat	Var.nr. <b>L</b>	2186	2170	2282	2172	2284
	Prijs	€ 2,10	€ 2,10	€ 2,45	€ 2,10	€ 2,45
Zonder gat	Var.nr. <b>A</b>	2166	2150	2262	2152	2264
	Prijs	€ 4,00	€ 4,00	€ 4,80	€ 4,00	€ 4,80
Met gat	Var.nr. <b>L</b>	41697	-	-	-	-
	Prijs	€ 2,10	-	-	-	-
Met gat	Var.nr. <b>L</b>	2185	2169	2281	2171	2283
	Prijs	€ 2,10	€ 2,10	€ 2,45	€ 2,10	€ 2,45
Met gat	Var.nr. <b>A</b>	2165	2149	2261	2151	2263
	Prijs	€ 4,00	€ 4,00	€ 4,80	€ 4,00	€ 4,80

Uitvoering	Mat.	Gassen	Zuren	Logen	Vloeistoffen/vaste stoffen	Extra kleur
		RAL1003	RAL2010	RAL4008	RAL8002	zwart
		Groep 4/5	Groep 6	Groep 7	Groep 8/9	Toevoeging
Zonder gat	Var.nr. <b>L</b>	2178	2180	2292	2182	2294
	Prijs	€ 2,10	€ 2,10	€ 2,45	€ 2,10	€ 2,45
Zonder gat	Var.nr. <b>A</b>	2158	2160	2272	2162	2274
	Prijs	€ 4,00	€ 4,00	€ 4,80	€ 4,00	€ 4,80
Met gat	Var.nr. <b>L</b>	2177	2179	2291	2181	2293
	Prijs	€ 2,10	€ 2,10	€ 2,45	€ 2,10	€ 2,45
Met gat	Var.nr. <b>A</b>	2157	2159	2271	2161	2273
	Prijs	€ 4,00	€ 4,00	€ 4,80	€ 4,00	€ 4,80

## Serie 18

Herkenningsafstand 9 m

Schaal 1:1

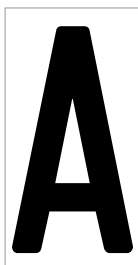
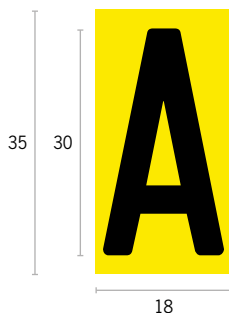

### Se Symboolelementen

		Materiaal (kleuren)								Verpakking	Artikelnr.
		Luxotherm® L (geel/zwart)   L (wit/zwart) / Aluminium, geanodiseerd A (zilver/zwart)								10 stuks	0003
		A	a	B	b	C	c	D	d	E	e
	Mat.										
Var.nr.	L	1639	1705	1643	1709	1645	1711	1647	1713	1649	1715
Prijs		€ 2,10	€ 2,10	€ 2,10	€ 2,10	€ 2,10	€ 2,10	€ 2,10	€ 2,10	€ 2,10	€ 2,10
Var.nr.	L	1640	1706	1644	1710	1646	1712	1648	1714	1650	1716
Prijs		€ 2,10	€ 2,10	€ 2,10	€ 2,10	€ 2,10	€ 2,10	€ 2,10	€ 2,10	€ 2,10	€ 2,10
Var.nr.	A	1537	1570	1539	1572	1540	1573	1541	1574	1542	1575
Prijs		€ 4,20	€ 4,20	€ 4,20	€ 4,20	€ 4,20	€ 4,20	€ 4,20	€ 4,20	€ 4,20	€ 4,20
		F	f	G	g	H	h	I	i	J	j
	Mat.										
Var.nr.	L	1651	1717	1653	1719	1655	1721	1657	1723	1659	1725
Prijs		€ 2,10	€ 2,10	€ 2,10	€ 2,10	€ 2,10	€ 2,10	€ 2,10	€ 2,10	€ 2,10	€ 2,10
Var.nr.	L	1652	1718	1654	1720	1656	1722	1658	1724	1660	1726
Prijs		€ 2,10	€ 2,10	€ 2,10	€ 2,10	€ 2,10	€ 2,10	€ 2,10	€ 2,10	€ 2,10	€ 2,10
Var.nr.	A	1543	1576	1544	1577	1545	1578	1546	1579	1547	1580
Prijs		€ 4,20	€ 4,20	€ 4,20	€ 4,20	€ 4,20	€ 4,20	€ 4,20	€ 4,20	€ 4,20	€ 4,20
		K	k	L	l	M	m	N	n	O	o
	Mat.										
Var.nr.	L	1661	1727	1663	1729	1665	1731	1667	1733	1669	1735
Prijs		€ 2,10	€ 2,10	€ 2,10	€ 2,10	€ 2,10	€ 2,10	€ 2,10	€ 2,10	€ 2,10	€ 2,10
Var.nr.	L	1662	1728	1664	1730	1666	1732	1668	1734	1670	1736
Prijs		€ 2,10	€ 2,10	€ 2,10	€ 2,10	€ 2,10	€ 2,10	€ 2,10	€ 2,10	€ 2,10	€ 2,10
Var.nr.	A	1548	1581	1549	1582	1550	1583	1551	1584	1552	1585
Prijs		€ 4,20	€ 4,20	€ 4,20	€ 4,20	€ 4,20	€ 4,20	€ 4,20	€ 4,20	€ 4,20	€ 4,20
		P	p	Q	q	R	r	S	s	T	t
	Mat.										
Var.nr.	L	1673	1739	1675	1741	1677	1743	1679	1745	1681	1747
Prijs		€ 2,10	€ 2,10	€ 2,10	€ 2,10	€ 2,10	€ 2,10	€ 2,10	€ 2,10	€ 2,10	€ 2,10
Var.nr.	L	1674	1740	1676	1742	1678	1744	1680	1746	1682	1748
Prijs		€ 2,10	€ 2,10	€ 2,10	€ 2,10	€ 2,10	€ 2,10	€ 2,10	€ 2,10	€ 2,10	€ 2,10
Var.nr.	A	1554	1587	1555	1588	1556	1589	1557	1590	1558	1591
Prijs		€ 4,20	€ 4,20	€ 4,20	€ 4,20	€ 4,20	€ 4,20	€ 4,20	€ 4,20	€ 4,20	€ 4,20
		U	u	V	v	W	w	X	x	Y	y
	Mat.										
Var.nr.	L	1683	1749	1687	1753	1689	1755	1691	1757	1693	1759
Prijs		€ 2,10	€ 2,10	€ 2,10	€ 2,10	€ 2,10	€ 2,10	€ 2,10	€ 2,10	€ 2,10	€ 2,10
Var.nr.	L	1684	1750	1688	1754	1690	1756	1692	1758	1694	1760
Prijs		€ 2,10	€ 2,10	€ 2,10	€ 2,10	€ 2,10	€ 2,10	€ 2,10	€ 2,10	€ 2,10	€ 2,10
Var.nr.	A	1559	1592	1561	1594	1562	1595	1563	1596	1564	1597
Prijs		€ 4,20	€ 4,20	€ 4,20	€ 4,20	€ 4,20	€ 4,20	€ 4,20	€ 4,20	€ 4,20	€ 4,20

		Z	z	0	1	2	3	4	5	6	7
	Mat.										
Var.nr.	L	1695	1761	1791	1793	1795	1797	1799	1801	1803	1805
Prijs		€ 2,10	€ 2,10	€ 2,10	€ 2,10	€ 2,10	€ 2,10	€ 2,10	€ 2,10	€ 2,10	€ 2,10
Var.nr.	L	1696	1762	1792	1794	1796	1798	1800	1802	1804	1806
Prijs		€ 2,10	€ 2,10	€ 2,10	€ 2,10	€ 2,10	€ 2,10	€ 2,10	€ 2,10	€ 2,10	€ 2,10
Var.nr.	A	1565	1598	1613	1614	1615	1616	1617	1618	1619	1620
Prijs		€ 4,20	€ 4,20	€ 4,20	€ 4,20	€ 4,20	€ 4,20	€ 4,20	€ 4,20	€ 4,20	€ 4,20

		8	9	2	2	3	3	4	4	!	:
	Mat.										
Var.nr.	L	1807	1809	1697	1785	1699	1787	1701	1789	1633	1635
Prijs		€ 2,10	€ 2,10	€ 2,10	€ 2,10	€ 2,10	€ 2,10	€ 2,10	€ 2,10	€ 2,10	€ 2,10
Var.nr.	L	1808	1810	1698	1786	1700	1788	1702	1790	1634	1636
Prijs		€ 2,10	€ 2,10	€ 2,10	€ 2,10	€ 2,10	€ 2,10	€ 2,10	€ 2,10	€ 2,10	€ 2,10
Var.nr.	A	1621	1622	1566	1610	1567	1611	1568	1612	1534	1535
Prijs		€ 4,20	€ 4,20	€ 4,20	€ 4,20	€ 4,20	€ 4,20	€ 4,20	€ 4,20	€ 4,20	€ 4,20

		=	+	(	)	,	.	-	▶	▲	◀
	Mat.										
Var.nr.	L	1637	1777	1703	1763	1765	1781	1769	1771	1773	30303
Prijs		€ 2,10	€ 2,10	€ 2,10	€ 2,10	€ 2,10	€ 2,10	€ 2,10	€ 2,10	€ 2,10	€ 2,10
Var.nr.	L	1638	1778	1704	1764	1766	1782	1770	1772	1774	30301
Prijs		€ 2,10	€ 2,10	€ 2,10	€ 2,10	€ 2,10	€ 2,10	€ 2,10	€ 2,10	€ 2,10	€ 2,10
Var.nr.	A	1536	1606	1569	1599	1600	1608	1602	1603	1604	30299
Prijs		€ 4,20	€ 4,20	€ 4,20	€ 4,20	€ 4,20	€ 4,20	€ 4,20	€ 4,20	€ 4,20	€ 4,20

		◀▶	±	%	/	"	
	Mat.						
Var.nr.	L	30304	1775	1779	1783	1811	1767
Prijs		€ 2,10	€ 2,10	€ 2,10	€ 2,10	€ 2,10	€ 2,10
Var.nr.	L	30302	1776	1780	1784	1812	1768
Prijs		€ 2,10	€ 2,10	€ 2,10	€ 2,10	€ 2,10	€ 2,10
Var.nr.	A	30300	1605	1607	1609	1623	1601
Prijs		€ 4,20	€ 4,20	€ 4,20	€ 4,20	€ 4,20	€ 4,20

# Gedrukte en gegraveerde borden

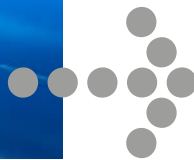
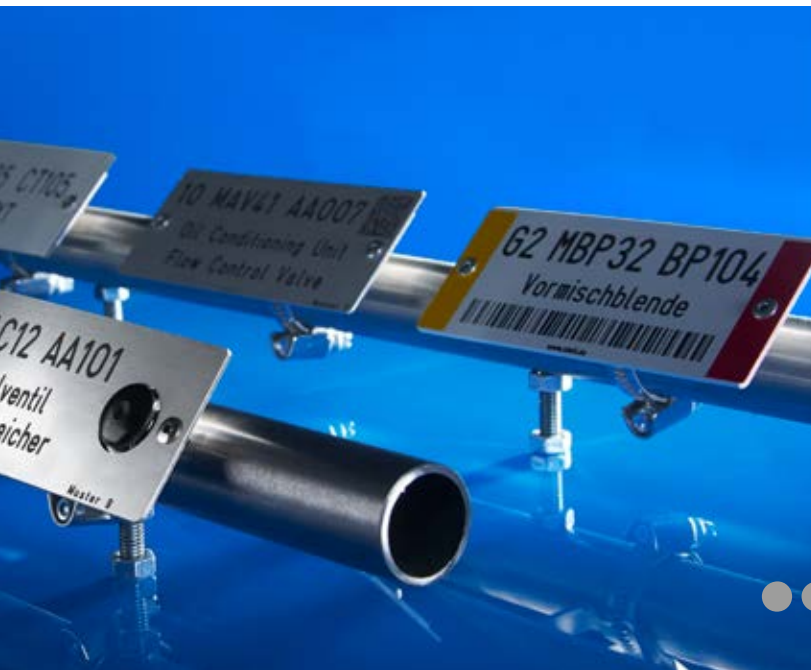

Wanneer we het hebben over borden zijn het meestal gegraveerde of gedrukte borden ten behoeve van de identificatie van installaties. Deze worden vervaardigd in verschillende basismaterialen. Onze standaardformaten zijn perfect afgestemd op onze bevestigingsmaterialen en kunnen worden voorzien van datacomponenten zoals QR-codes of RFID. De omstandigheden op locatie zijn bepalend voor de keuze van het materiaal en de productiemethode.

## Gedrukte borden

Snelle productie, zelfs in grote hoeveelheden. Onze machines kunnen verschillende substraten en kleursystemen verwerken. Dit gaat van gangbare kleuren op oplosmiddelbasis en meercomponentenkleuren en -lakken met extreme weerstand tegen uitwendige invloeden tot UV-uithardende kleuren. Daarnaast bieden wij een breed scala aan bedrukbare materialen zoals gangbaar polyvinylchloride, diverse metalen, kunststoffen en acrylaten. Zowel veranderende inhoud als terugkerende thema's kunnen zo worden gecombineerd met een breed scala aan uitvoeringsvarianten.

## Gegraveerde borden

De klassieker met een uitstekende prijs-prestatieverhouding. Eenvoudige en duurzame identificatie, ook in temperatuurrelevante gebieden. Door onze eigen productie kunnen we voordelige gegraveerde borden en korte levertijden bieden. Met frezen, machinaal graven en lasergraven kunnen we alle kunststof- en metalen borden precies en netjes voorzien van opschriften. We hebben ongeveer 80 verschillende basismaterialen, oppervlaktetexturen en tinten op voorraad waaruit u kunt kiezen. Voor een groter contrast kunnen wij na het graveerproces het uitgefreesde materiaal voorzien van een inleg van verf.





Schaal 1:1

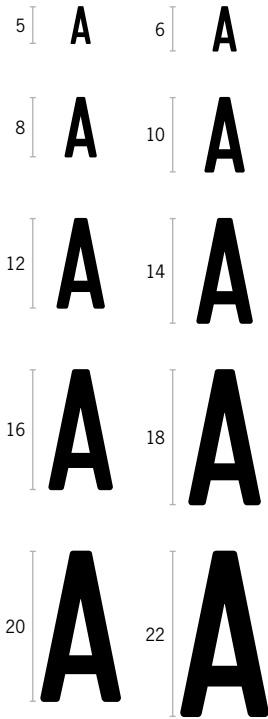

### Aantal tekens en symbolen en herkeningsafstanden

De essentie van het bord is de codering en/of tekstboodschap welke erop staat. De tekstlengte wordt bepaald door het aantal tekens en symbolen en de vereiste letterhoogte (Herkeningsafstand). Het onderstaande overzicht laat de herkeningsafstand met schrifthoogten zien en de tekstlengte welke daarbij mogelijk is.

Letterhoogte (mm)	5	6	8	10	12	14	16	18	20	22
Herkeningsafstand (m)	1,5	1,8	2,4	3	3,6	4,2	4,8	5,4	6	6,6

  

Lengte (mm)	Hoogte (mm)	Max. aantal tekens*												
74 mm	22	42	-	Met gat	20	17	13	10	9	7	6	6	5	5
				Zonder gat	24	20	15	12	10	8	7	7	6	6
92 mm	22	42	62	Met gat	26	22	17	13	11	9	8	8	6	6
				Zonder gat	30	25	19	15	12	10	9	9	7	7
110 mm	22	42	62	Met gat	32	27	21	16	13	11	10	10	7	7
				Zonder gat	36	30	23	18	14	12	11	11	8	8
128 mm	22	42	62	Met gat	38	32	25	19	15	13	12	12	9	9
				Zonder gat	42	35	27	21	16	14	13	13	10	10
146 mm	-	42	62	Met gat	44	37	29	22	17	15	14	14	11	11
				Zonder gat	48	40	31	23	18	16	15	15	12	12
164 mm	-	42	62	Met gat	50	42	33	25	19	17	16	16	13	13
				Zonder gat	54	45	35	27	20	18	17	17	14	14

\*Vermelde waarden zijn richtwaarden die kunnen veranderen bij de selectie van het lettertype. Standaardlettertype is DIN 1451

### Standaardformaat gedrukte en gegraveerde borden

Onderstaande standaardformaten zijn afgestemd op onze productiemethoden en bevestigingsmaterialen. Andere formaten zijn op aanvraag beschikbaar.

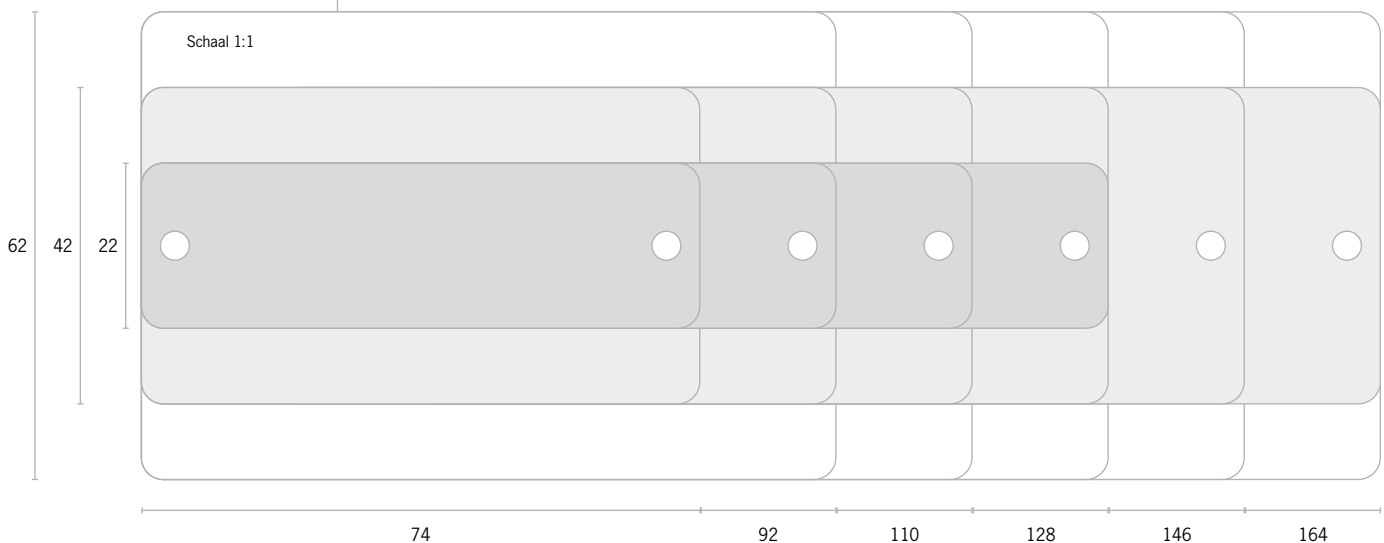

## InSTELLigent – borden met datamatrix, barcode en RFID



Naast de optische informatie op onze borden wordt elektronisch afleesbare informatie als referentie op het bord aangebracht. Zowel bij onze gedrukte als onze gegraveerde borden kan een OCR-lettertype, een barcode of een datamatrix (ook een QR-code genoemd) rechtstreeks in de druk of in de gravering zelf worden weergegeven. Ook wordt het gebruik van RFID-technologie steeds interessanter voor de sectoren waarin we werken. Mogelijke toepassingen voor alle vormen van intelligente borden zijn interfaces voor onderhoud of reparatie van installaties en installatiecomponenten, geautomatiseerde identificatie van leidingen, netten en onderdelen. Neem contact met ons op; we kunnen u een breed scala aan bordtypen en basismaterialen bieden om uw gegevensinterface samen te stellen.

### Datamatrix / OCR-code

De QR-code, die tegenwoordig veel wordt gebruikt, kan goed door eenvoudige apparaten worden herkend en daardoor is deze zeer geschikt voor deze toepassing. Het biedt voordelen in installaties waar geen laboratoriumomstandigheden zijn, omdat deze vergeleken met een barcode minder vatbaar is voor vervuiling of krassen en zelfs bij een beschadiging van tot wel 25% nog afleesbaar is. De belangrijkste vereiste voor stabiele afleesbaarheid is een goed contrast tussen de achtergrond en de datamatrix zelf. Dit is voornamelijk afhankelijk van de lichtomstandigheden op de locatie.

### RFID

Wanneer u nog een stap verder wilt gaan op het gebied van automatisering en gegevensuitwisseling, kunt u uw signalering voorzien van RFID-transponders. Met de RFID-technologie is uitlezen, opslaan en overschrijven van (proces)informatie in de transponder mogelijk zonder fysiek contact. Elk bord dat is voorzien van een RFID-transponder, kan zonder uitzondering eenduidig worden geïdentificeerd. De transponders worden met een

industriële lijm aangebracht op het basismateriaal (aluminium, kunststof of roestvrij staal). Door de uitstekende kwaliteit en weerstand hiervan is deze ook bij ongunstige omstandigheden betrouwbaar. Voor wie dat nog niet goed genoeg vindt, hebben we een nieuw high-tech bord met geïntegreerde transponder: ons R2D2-bord.

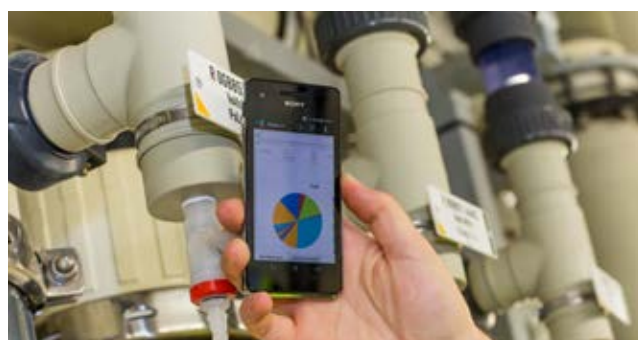

## R2D2 – Ran-in RFID Durable Datasign

Ons gepatenteerde R2D2-bord is ontwikkeld om, ondanks sterke omgevingsinvloeden, digitale interfaces in alle installatiecomponenten mogelijk te maken. Eén uitvoering voor alle doeleinden.

R2D2 bestaat uit versterkt, hoogwaardige kunststof met een vaste geïntegreerde RFID-transponder. Het basismateriaal kan zowel worden gegraveerd als bedrukt, waardoor het de ideale verdere ontwikkeling is van alle voorgaande mogelijkheden van identificatie. Door het combineren van materiaal en productieprocessen met de vaste verbinding tussen transponder en bord, is R2D2 momenteel de meest robuuste intelligente identificatieoplossing op de markt. Om R2D2 nog beter voor u te maken, hebben we het productieproces zodanig aangepast dat alle bordes automatisch volledig worden getest. Zo kunnen we altijd garanderen dat de visuele en digitale informatie op of in ons bord identiek zijn. Vooral voor veilige automatisering van processen een van de belangrijkste eigenschappen – 100% betrouwbaarheid.

### en overzicht van de voordelen van R2D2:

- eenduidige identificatie met wereldwijd uniek serienummer
- 30 jaar gegevensbeveiliging
- standaardfrequentiebereik 13,56 MHz
- 100% consistentie van tekst en gegevens
- temperatuurbestendigheid van -40 °C tot 150 °C
- vast geïntegreerde RFID-transponder
- uitstekende schrijf- en leeseigenschappen
- geen afschermende invloeden van metaal (MoM)
- zeer goede weerstand tegen UV-straling
- goede bestendigheid tegen zuren en chemische stoffen
- perfect afgestemd op onze bevestigingssystemen



## Standaardafmetingen voor R2D2-borden

Schaal 1:1

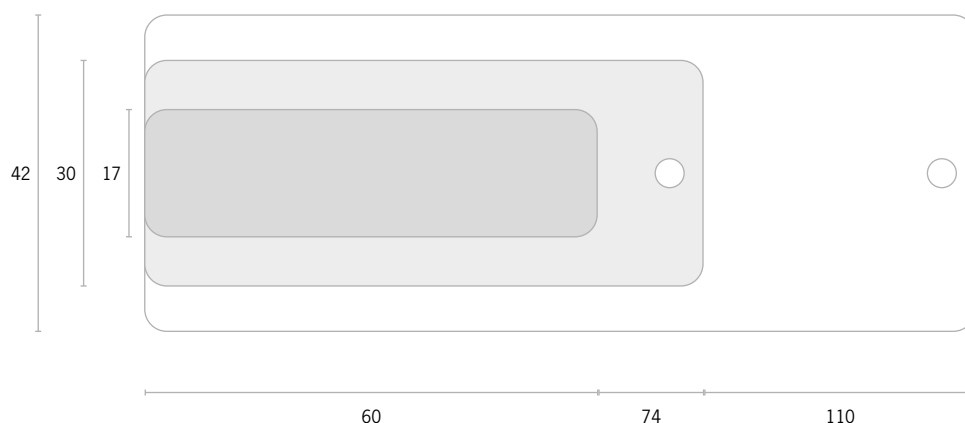

# Inschuifstelsysteem



Het inschuifstelsysteem combineert de voordelen van het originele "Stell-Stecksysteem" met het assortiment gedrukte en gegraveerde borden. Het is samengesteld uit een inschuiflijst, inschuifgraving of bedrukking en afzonderlijke symbolen en biedt flexibiliteit met gelijktijdig verhoogde informatiedichtheid.

De bedrukte- of gegraveerde borden worden in een lijst geschoven en bevatten klantspecifieke informatie over de werking van het systeem, het verloop van de pijpleidingen of aanvullende informatie over testcircuits, de druk in de leiding of de locatie. Afgestemd op onze standaardformaten worden ook de stromingsrichting, GHS-symbolen, kleuren enz. als standaardelementen toegevoegd en bevestigd. Het inschuifstelsysteem is met name geschikt voor onze klanten die hun identificatie individueel willen beheren en wijzigen, maar tegelijkertijd op de locatie veel informatie beschikbaar willen hebben.



Serie 18  
 Inschuiflijsten = 144 mm, halve buitenlementen

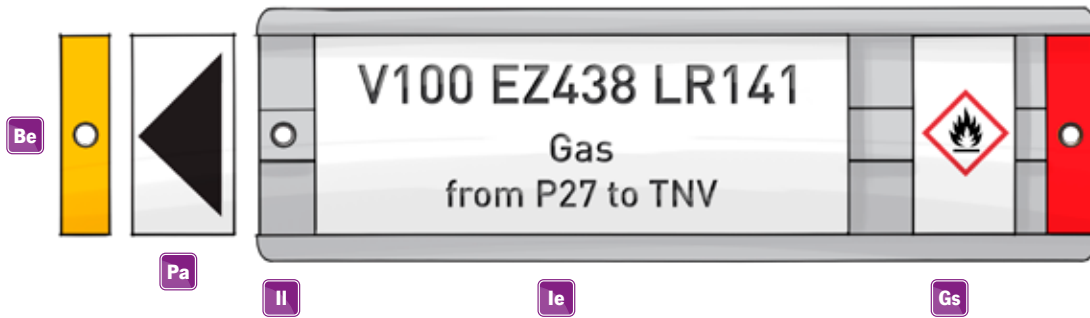

Bevestigingshouder = 142 x 18 mm

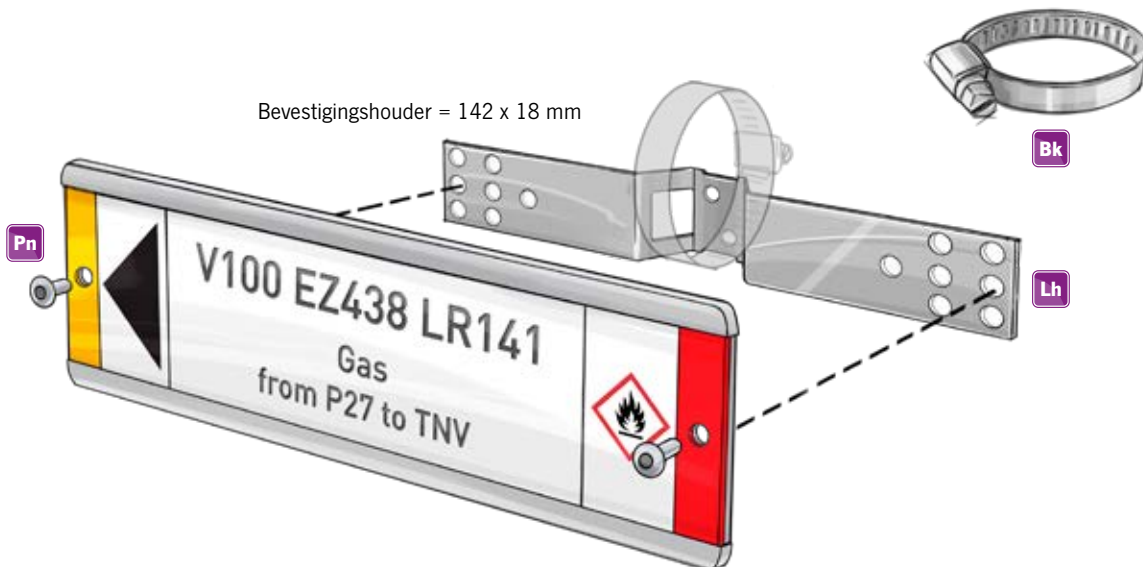

**Ie** **Inschuifelementen**  
 Zie pagina 40, 43, 47, 51

**II** **Inschuiflijsten**  
 Zie pagina 40, 43, 47, 51

**Be** **Buitenelementen**  
 Zie pagina 41, 44, 48, 52

**Gs** **GHS-symbolen**  
 Zie pagina 42, 45, 49, 53

**Pa** **Pijlen voor aanduiding van de stroomrichting**  
 Zie pagina 42, 45, 49, 53

**Lh** **Bevestigingshouder**  
 Zie pagina 65

**Bk** **Bevestigingsklemmen**  
 Zie pagina 66

**Pn** **Popnagels**  
 Zie pagina 68

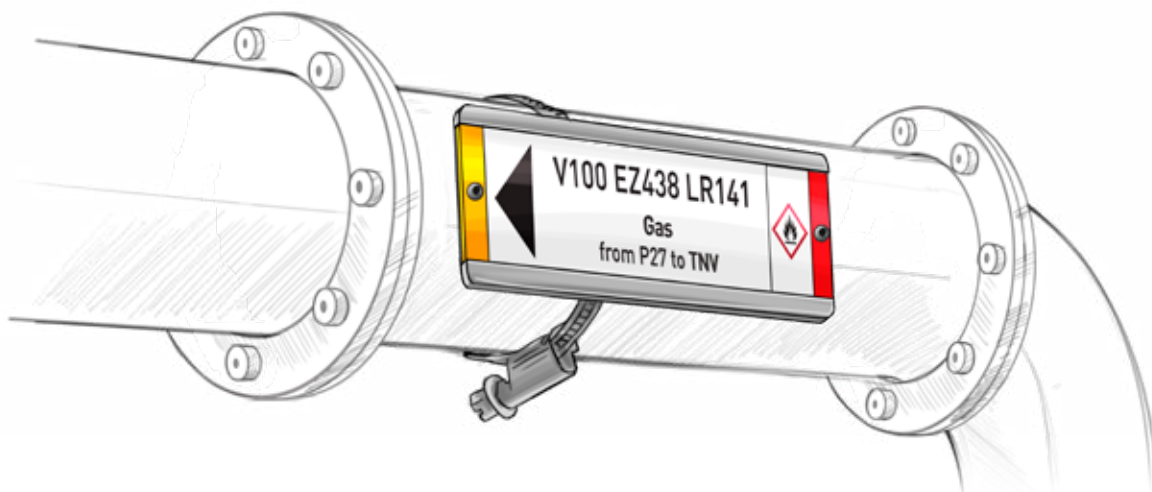

**le** Inschuifelementen

Schaal 1:1



Schaal 1:1

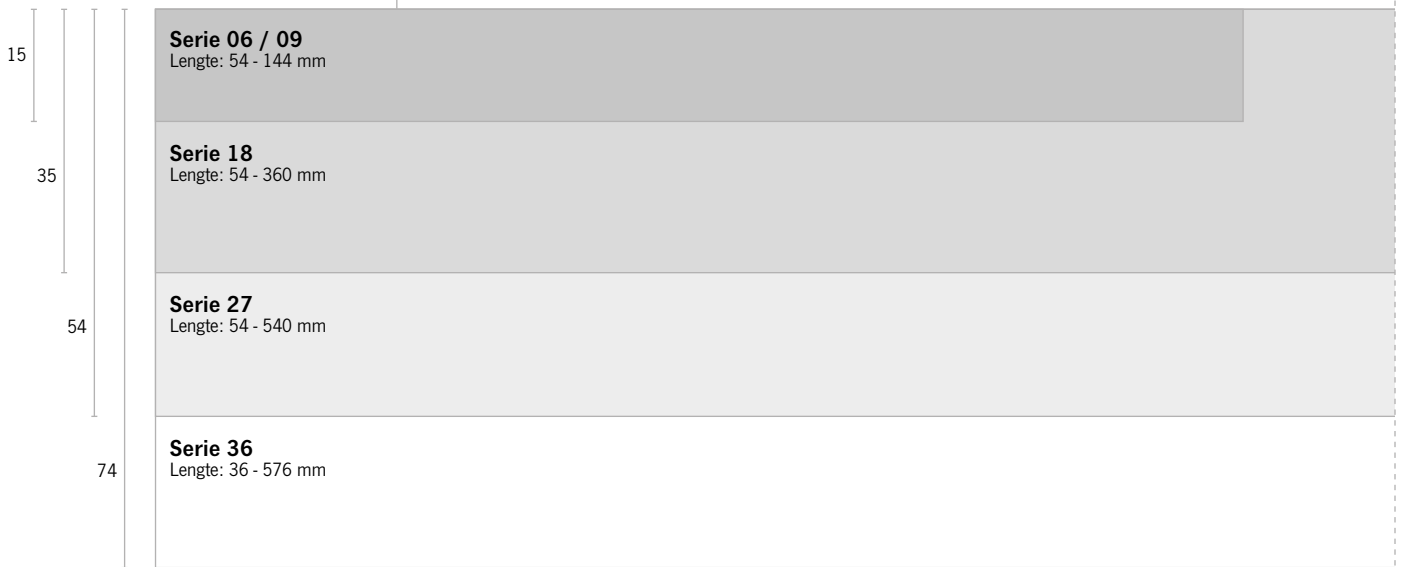

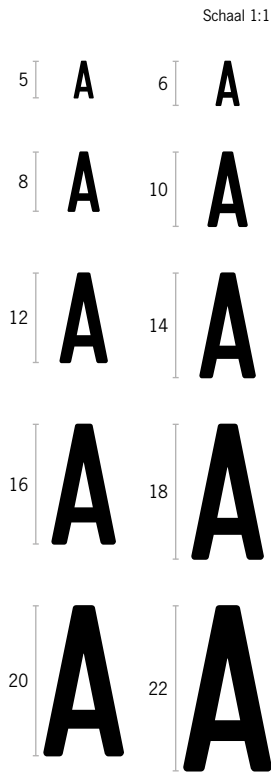

### Aantal tekens en herkeningsafstand

De codering en/of tekstuele boodschap van een teken is de essentie ervan. De vereiste tekstlengte is afhankelijk van de gewenste herkeningsafstand en/of letterhoogte en bepaald de bijbehorende bordlengte. Het onderstaande overzicht laat de respectievelijke mogelijkheden voor gedrukte en gegraveerde borden zien.

Letterhoogte (mm)	5	6	8	10	12	14	16	18	20	22
Herkeningsafstand (m)	1,5	1,8	2,4	3	3,6	4,2	4,8	5,4	6	6,6

Serie ▶	06/09 18 27 36				Aantal karakters per regel*													
Inschuiflengte	Inschuifhoogte (mm)				Aantal karakters per regel*													
36 mm	-	-	-	74	11	9	7	5	4	3	3	3	2	2				
54 mm	15	35	54	74	17	14	10	8	7	6	5	4	4	3				
72 mm	15	35	54	74	23	19	14	11	9	8	7	6	5	5				
81 mm	-	-	54	-	26	21	16	13	10	9	8	7	6	5				
90 mm	15	35	54	74	29	24	18	14	12	10	9	8	7	6				
99 mm	-	35	54	-	32	26	20	16	13	11	10	8	8	7				
108 mm	15	35	54	74	35	29	21	17	14	12	10	9	8	7				
117 mm	-	35	54	-	37	31	23	18	15	13	12	10	9	8				
126 mm	15	35	54	74	40	34	25	20	17	14	12	11	10	9				
135 mm	-	35	54	-	43	36	27	21	18	15	13	12	10	9				
144 mm	15	35	-	74	46	38	29	23	19	16	14	12	11	10				
153 mm	-	35	54	-	49	41	30	24	20	17	15	13	12	11				
162 mm	-	35	54	74	52	43	32	26	21	18	16	14	13	11				
171 mm	-	35	54	-	55	46	34	27	23	19	17	15	13	12				
180 mm	-	35	54	74	58	48	36	29	24	20	18	16	14	13				
189 mm	-	35	54	-	61	51	38	30	25	21	19	17	15	13				
198 mm	-	35	54	74	64	53	40	32	26	22	20	17	16	14				
207 mm	-	35	54	-	67	55	41	33	27	23	20	18	16	15				
216 mm	-	35	54	74	69	58	43	34	29	24	21	19	17	15				
225 mm	-	35	54	-	72	60	45	36	30	26	22	20	18	16				
234 mm	-	35	54	74	75	63	47	37	31	27	23	21	18	17				
243 mm	-	35	54	-	78	65	49	39	32	28	24	21	19	17				
252 mm	-	35	54	74	81	68	51	40	34	29	25	22	20	18				
261 mm	-	35	54	-	84	70	52	42	35	30	26	23	21	19				
270 mm	-	35	54	74	87	72	54	43	36	31	27	24	21	19				
279 mm	-	35	54	-	90	75	56	45	37	32	28	25	22	20				
288 mm	-	35	54	74	93	77	58	46	38	33	29	25	23	21				
297 mm	-	35	54	-	96	80	60	48	40	34	30	26	24	21				
306 mm	-	35	54	74	99	82	61	49	41	35	31	27	24	22				
315 mm	-	35	54	-	101	85	63	51	42	36	31	28	25	23				
324 mm	-	35	54	74	104	87	65	52	43	37	32	29	26	23				
333 mm	-	35	54	-	107	90	67	53	45	38	33	29	26	24				
342 mm	-	35	54	74	111	92	69	55	46	39	34	30	27	25				
351 mm	-	35	54	-	113	94	71	56	47	40	35	31	28	25				
360 mm	-	-	-	74	116	97	72	58	48	41	36	32	29	26				
369 mm	-	-	54	-	119	99	74	59	49	42	37	33	29	27				
378 mm	-	-	54	-	122	102	76	61	51	43	38	34	30	27				
396 mm	-	-	-	74	129	107	80	64	53	45	40	35	31	28				
405 mm	-	-	54	-	131	109	81	65	54	46	41	36	32	29				
414 mm	-	-	54	-	133	111	83	67	55	47	41	37	33	30				
432 mm	-	-	54	74	139	116	87	70	58	50	43	38	35	31				
441 mm	-	-	54	-	142	119	89	71	59	51	44	39	35	32				
450 mm	-	-	54	74	145	121	91	72	60	52	45	40	36	33				
459 mm	-	-	54	-	148	124	92	74	62	53	46	41	37	33				
468 mm	-	-	54	74	151	127	94	75	63	54	47	42	37	34				
477 mm	-	-	54	-	154	128	96	77	64	55	48	42	38	35				
486 mm	-	-	54	-	157	131	98	78	65	56	49	43	39	35				
504 mm	-	-	54	74	163	136	102	81	67	58	51	45	40	37				
513 mm	-	-	54	-	166	138	103	83	69	59	51	46	41	37				
540 mm	-	-	54	74	174	145	109	87	72	62	54	48	43	39				
576 mm	-	-	-	74	186	155	116	93	77	66	58	51	46	42				

\*Vermelde waarden zijn richtwaarden die kunnen veranderen bij de selectie van het lettertype. Standaardlettertype is DIN 1451 Engschrift.

Let op: het maximale aantal tekens kan variëren vanwege de verschillende breedtes van de letters. De berekening is gebaseerd op de letter "G" in het geval van de letterhoogten aan de rechterkant.

## Serie 06 / 09

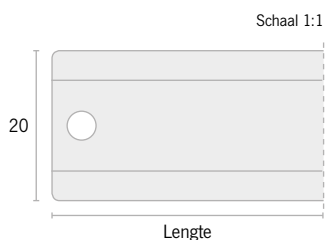

### Ie Inschuifelementen

Standaardformaten 54 tot 144 mm. Andere formaten en prijzen zijn op aanvraag beschikbaar.

### II Inschuiflijsten

Materiaal		Verpakking	Artikelnr.
Kunststof, chloridevrij <b>K</b> / Aluminium, geanodiseerd <b>A</b>		5 stuks	0002
Lijstlengte	Lengte van inschuifelement*	Mat.	Mat.
72 mm	54 mm	<b>Var.nr.</b> Prijs <b>K</b> 2008 € 2,75	<b>A</b> 1993 € 4,00
90 mm	72 mm	<b>Var.nr.</b> Prijs <b>K</b> 2009 € 3,00	<b>A</b> 1994 € 4,25
108 mm	90 mm	<b>Var.nr.</b> Prijs <b>K</b> 2010 € 3,25	<b>A</b> 1995 € 4,50
126 mm	108 mm	<b>Var.nr.</b> Prijs <b>K</b> 2011 € 3,50	<b>A</b> 1996 € 4,75
144 mm	126 mm	<b>Var.nr.</b> Prijs <b>K</b> 2012 € 3,75	<b>A</b> 1997 € 5,00
162 mm	144 mm	<b>Var.nr.</b> Prijs <b>K</b> 2013 € 4,00	<b>A</b> 1998 € 5,25

\*Bij het aantal symbolen is rekening mee gehouden dat er altijd 2 buitenelementen bij komen.

**Bevestiging:** vind de passende bevestiging vanaf pagina 65.



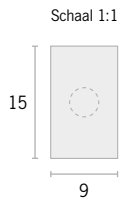

## Be Buitenelementen

Materiaal	Verpakking	Artikelnr.
Luxotherm® L / Aluminium, geanodiseerd A	15 stuks	0001

		NEN 3050				
		Geen kleur	Stoom RAL9006	Brandblus- middelen RAL3000	Gassen RAL1004	Logen en basen RAL4001
<i>Uitvoering</i>	<i>Mat.</i>					
Zonder gat	Var.nr. Prijs	2110 € 1,30	2144 € 1,30	2134 € 1,30	2136 € 1,30	2132 € 1,30
	Var.nr. Prijs	2090 € 2,40	2126 € 2,40	2116 € 2,40	2118 € 2,40	2114 € 2,40
Met gat	Var.nr. Prijs	2109 € 1,30	2143 € 1,30	2133 € 1,30	2135 € 1,30	2131 € 1,30
	Var.nr. Prijs	2089 € 2,40	2125 € 2,40	2115 € 2,40	2117 € 2,40	2113 € 2,40
		Lucht RAL5012	Olie en brandbare vloeistoffen RAL8001	Zuren (aanbeveling NVS) RAL2008	Water RAL6010	Overige (vloeistoffen) zwart
<i>Uitvoering</i>	<i>Mat.</i>					
Zonder gat	Var.nr. Prijs	2138 € 1,30	2140 € 1,30	2148 € 1,30	2146 € 1,30	2142 € 1,30
	Var.nr. Prijs	2120 € 2,40	2122 € 2,40	2130 € 2,40	2128 € 2,40	2124 € 2,40
Met gat	Var.nr. Prijs	2137 € 1,30	2139 € 1,30	2147 € 1,30	2145 € 1,30	2141 € 1,30
	Var.nr. Prijs	2119 € 2,40	2121 € 2,40	2129 € 2,40	2127 € 2,40	2123 € 2,40
		Geen kleur	Zuurstof RAL5005	Water RAL6032	Stoom RAL3001	Lucht RAL7004
<i>Uitvoering</i>	<i>Mat.</i>	Neutraal	Groep 0	Groep 1	Groep 2	Groep 3
Zonder gat	Var.nr. Prijs	2110 € 1,30	2094 € 1,30	2096 € 1,30	2098 € 1,30	2100 € 1,30
	Var.nr. Prijs	2090 € 2,40	2074 € 2,40	2076 € 2,40	2078 € 2,40	2080 € 2,40
Met gat	Var.nr. Prijs	2109 € 1,30	2093 € 1,30	2095 € 1,30	2097 € 1,30	2099 € 1,30
	Var.nr. Prijs	2089 € 2,40	2073 € 2,40	2075 € 2,40	2077 € 2,40	2079 € 2,40
		Gassen RAL1003	Zuren RAL2010	Logen RAL4008	Vloeistoffen/ vaste stoffen RAL8002	Extra kleur zwart
<i>Uitvoering</i>	<i>Mat.</i>	Groep 4/5	Groep 6	Groep 7	Groep 8/9	Toevoeging
Zonder gat	Var.nr. Prijs	2102 € 1,30	2104 € 1,30	2106 € 1,30	2108 € 1,30	2142 € 1,30
	Var.nr. Prijs	2082 € 2,40	2084 € 2,40	2086 € 2,40	2088 € 2,40	2124 € 2,40
Met gat	Var.nr. Prijs	2101 € 1,30	2103 € 1,30	2105 € 1,30	2107 € 1,30	2141 € 1,30
	Var.nr. Prijs	2081 € 2,40	2083 € 2,40	2085 € 2,40	2087 € 2,40	2123 € 2,40

Serie 06 / 09

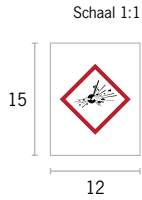

**Gs** GHS-symbolen

Materiaal	Verpakking	Artikelnr.
Luxotherm® L / Aluminium, geanodiseerd A	10 stuks	0003

	GHS 01	GHS 02	GHS 03	GHS 04	GHS 05
<b>Mat.</b>					
<b>Var.nr.</b>	1246	1247	1248	1249	1250
<b>Prijs</b>	€ 1,65	€ 1,65	€ 1,65	€ 1,65	€ 1,65
<b>Var.nr.</b>	1237	1238	1239	1240	1241
<b>Prijs</b>	€ 3,30	€ 3,30	€ 3,30	€ 3,30	€ 3,30
<b>Mat.</b>					
<b>Var.nr.</b>	1251	1252	1253	1254	
<b>Prijs</b>	€ 1,65	€ 1,65	€ 1,65	€ 1,65	
<b>Var.nr.</b>	1242	1243	1244	1245	
<b>Prijs</b>	€ 3,30	€ 3,30	€ 3,30	€ 3,30	

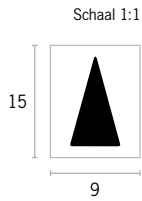

**Pa** Pijlen voor aanduiding van de stromingsrichting

Materiaal	Verpakking	Artikelnr.
Luxotherm® L / Aluminium, geanodiseerd A	15 stuks	0003

<b>Mat.</b>		
<b>Var.nr.</b>	1484	1486
<b>Prijs</b>	€ 1,30	€ 1,30
<b>Var.nr.</b>	1324	1325
<b>Prijs</b>	€ 2,40	€ 2,40

## Serie 18

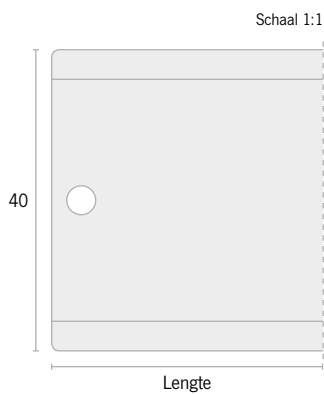
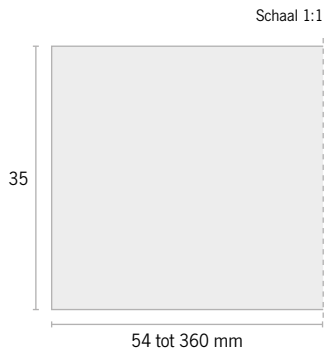

### le Inschuifelementen

Standaardformaten 54 tot 360 mm. Andere formaten en prijzen zijn op aanvraag beschikbaar.

### II Inschuiflijsten

Materiaal		Verpakking	Artikelnr.
Kunststof, chloridevrij <b>K</b> / Aluminium, geanodiseerd <b>A</b>		5 stuks	0002
Lijstlengte	Lengte van inschuifelement*	Mat.	Mat.
72 mm	- / 54** mm	<b>Var.nr.</b> Prijs <b>K</b> 6782 € 3,20	<b>A</b> 6778 € 4,65
90 mm	54 / 72** mm	<b>Var.nr.</b> Prijs <b>K</b> 6783 € 3,50	<b>A</b> 6779 € 4,95
108 mm	72 / 90** mm	<b>Var.nr.</b> Prijs <b>K</b> 6784 € 3,80	<b>A</b> 6780 € 5,25
126 mm	90 / 108** mm	<b>Var.nr.</b> Prijs <b>K</b> 6785 € 4,10	<b>A</b> 6781 € 5,55
144 mm	108 / 126** mm	<b>Var.nr.</b> Prijs <b>K</b> 2036 € 4,40	<b>A</b> 2023 € 5,85
162 mm	126 / 144** mm	<b>Var.nr.</b> Prijs <b>K</b> 2037 € 4,70	<b>A</b> 2024 € 6,15
180 mm	144 / 162** mm	<b>Var.nr.</b> Prijs <b>K</b> 2038 € 5,00	<b>A</b> 2025 € 6,45
198 mm	162 / 180** mm	<b>Var.nr.</b> Prijs <b>K</b> 2039 € 5,30	<b>A</b> 2026 € 6,75
216 mm	180 / 198** mm	<b>Var.nr.</b> Prijs <b>K</b> 2040 € 5,60	<b>A</b> 2027 € 7,05
234 mm	198 / 216** mm	<b>Var.nr.</b> Prijs <b>K</b> 2041 € 5,90	<b>A</b> 2028 € 7,35
252 mm	216 / 234** mm	<b>Var.nr.</b> Prijs <b>K</b> 2042 € 6,20	<b>A</b> 2029 € 7,75
270 mm	234 / 252** mm	<b>Var.nr.</b> Prijs <b>K</b> 2043 € 6,50	<b>A</b> 2030 € 8,05
288 mm	252 / 270** mm	<b>Var.nr.</b> Prijs <b>K</b> 2044 € 6,80	<b>A</b> 2031 € 8,35
306 mm	270 / 288** mm	<b>Var.nr.</b> Prijs <b>K</b> 2045 € 7,10	<b>A</b> 2032 € 8,65
324 mm	288 / 306** mm	<b>Var.nr.</b> Prijs <b>K</b> 2046 € 7,80	<b>A</b> 2033 € 9,25
342 mm	306 / 324** mm	<b>Var.nr.</b> Prijs <b>K</b> 2047 € 8,40	<b>A</b> 2034 € 9,85
360 mm	324 / 342** mm	<b>Var.nr.</b> Prijs <b>K</b> 2048 € 9,00	<b>A</b> 2035 € 10,45

\* Bij het aantal symbolen is rekening mee gehouden dat er altijd 2 buitenelementen bij komen.

\*\*Met halve buitenelementen

**Bevestiging:** vind de passende bevestiging vanaf pagina 65.

## Serie 18

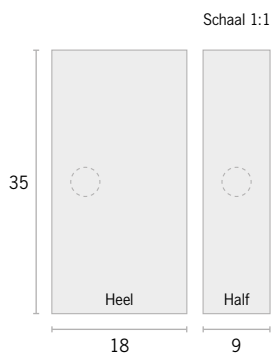

### Be Buitenelementen

**Materiaal** Luxotherm® L / Aluminium, geanodiseerd A **Verpakking** 10 stuks (heel) / 15 stuks (half) **Artikelnr.** 0001

		NEN 3050		Stoom		Brandblusmiddelen		Gassen		Logen en basen	
Uitvoering		Mat.		RAL9006		RAL3000		RAL1004		RAL4001	
Zonder gat	Var.nr.	2186	2298	2220	2256	2210	2246	2212	2248	2208	2244
	Prijs	€ 2,10	€ 2,45	€ 2,10	€ 2,45	€ 2,10	€ 2,45	€ 2,10	€ 2,45	€ 2,10	€ 2,45
Met gat	Var.nr.	2166	2278	2202	2238	2192	2228	2194	2230	2190	2226
	Prijs	€ 4,00	€ 4,80	€ 4,00	€ 4,80	€ 4,00	€ 4,80	€ 4,00	€ 4,80	€ 4,00	€ 4,80

		Lucht		Olie en brandbare vloeistoffen		Zuren (aanbeveling NVVS)		Water		Overige (vloei)stoffen	
Uitvoering		Mat.		RAL5012		RAL8001		RAL2008		RAL6010	
Zonder gat	Var.nr.	2214	2250	2216	2252	2224	2260	2222	2258	2218	2254
	Prijs	€ 2,10	€ 2,45	€ 2,10	€ 2,45	€ 2,10	€ 2,45	€ 2,10	€ 2,45	€ 2,10	€ 2,45
Met gat	Var.nr.	2196	2232	2198	2234	2206	2242	2204	2240	2200	2236
	Prijs	€ 4,00	€ 4,80	€ 4,00	€ 4,80	€ 4,00	€ 4,80	€ 4,00	€ 4,80	€ 4,00	€ 4,80

		DIN 2403		Zuurstof		Water		Stoom		Lucht	
Uitvoering		Mat.		RAL5005		RAL6032		RAL3001		RAL7004	
Zonder gat	Var.nr.	2186	2298	2170	2282	2172	2284	2174	2286	2176	2288
	Prijs	€ 2,10	€ 2,45	€ 2,10	€ 2,45	€ 2,10	€ 2,45	€ 2,10	€ 2,45	€ 2,10	€ 2,45
Met gat	Var.nr.	2166	2278	2150	2262	2152	2264	2154	2266	2156	2268
	Prijs	€ 4,00	€ 4,80	€ 4,00	€ 4,80	€ 4,00	€ 4,80	€ 4,00	€ 4,80	€ 4,00	€ 4,80

		Gassen		Zuren		Logen		Vloeistoffen/vaste stoffen		Extra kleur	
Uitvoering		Mat.		RAL1003		RAL2010		RAL4008		RAL8002	
Zonder gat	Var.nr.	2178	2290	2180	2292	2182	2294	2184	2296	2218	2254
	Prijs	€ 2,10	€ 2,45	€ 2,10	€ 2,45	€ 2,10	€ 2,45	€ 2,10	€ 2,45	€ 2,10	€ 2,45
Met gat	Var.nr.	2158	2270	2160	2272	2162	2274	2164	2276	2200	2236
	Prijs	€ 4,00	€ 4,80	€ 4,00	€ 4,80	€ 4,00	€ 4,80	€ 4,00	€ 4,80	€ 4,00	€ 4,80

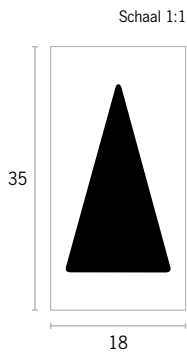
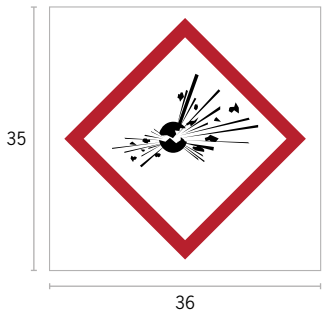
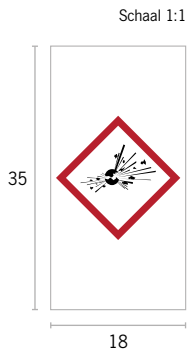

## Gs GHS-symbolen

Materiaal	Verpakking	Artikelnr.
Luxotherm® L / Aluminium, geanodiseerd A	10 stuks	0003

	Mat.	GHS 01		GHS 02		GHS 03		GHS 04		GHS 05	
		18 mm	36 mm	18 mm	36 mm	18 mm	36 mm	18 mm	36 mm	18 mm	36 mm
Var.nr.	L	1624	33305	1625	33306	1626	33307	1627	33308	1628	33309
Prijs	L	€ 2,55	€ 4,55	€ 2,55	€ 4,55	€ 2,55	€ 4,55	€ 2,55	€ 4,55	€ 2,55	€ 4,55
Var.nr.	A	1525	33296	1526	33297	1527	33298	1528	33299	1529	33300
Prijs	A	€ 5,10	€ 8,90	€ 5,10	€ 8,90	€ 5,10	€ 8,90	€ 5,10	€ 8,90	€ 5,10	€ 8,90

	Mat.	GHS 06		GHS 07		GHS 08		GHS 09	
		18 mm	36 mm	18 mm	36 mm	18 mm	36 mm	18 mm	36 mm
Var.nr.	L	1629	33310	1630	33311	1631	33312	1632	33313
Prijs	L	€ 2,55	€ 4,55	€ 2,55	€ 4,55	€ 2,55	€ 4,55	€ 2,55	€ 4,55
Var.nr.	A	1530	33301	1531	33302	1532	33303	1533	33304
Prijs	A	€ 5,10	€ 8,90	€ 5,10	€ 8,90	€ 5,10	€ 8,90	€ 5,10	€ 8,90

## Pa Pijlen voor aanduiding van de stromingsrichting

Materiaal	Verpakking	Artikelnr.
Luxotherm® L / Aluminium, geanodiseerd A	10 stuks	0003

	Mat.	1772		1774		30301		30302	
		18 mm	36 mm	18 mm	36 mm	18 mm	36 mm	18 mm	36 mm
Var.nr.	L	1772	1774	30301	30302	30301	30302	30301	30302
Prijs	L	€ 2,10	€ 2,10	€ 2,10	€ 2,10	€ 2,10	€ 2,10	€ 2,10	€ 2,10
Var.nr.	A	1603	1604	30299	30300	30299	30300	30300	30300
Prijs	A	€ 4,20	€ 4,20	€ 4,20	€ 4,20	€ 4,20	€ 4,20	€ 4,20	€ 4,20

# Serie 18

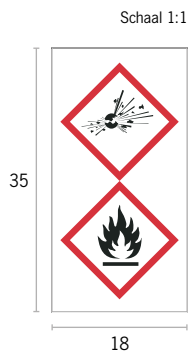

## Gs Dubbele GHS-symbolen

**Materiaal** Luxotherm® L / Aluminium, geanodiseerd A **Verpakking** 10 stuks **Artikelnr.** 0003

	GHS 01/02	GHS 01/05	GHS 01/06	GHS 01/07	GHS 01/08	GHS 01/09
<i>Mat.</i>						
<b>Var.nr.</b>	<b>36548</b>	<b>36549</b>	<b>36550</b>	<b>36551</b>	<b>36552</b>	<b>36553</b>
<b>Prijs</b>	€ 2,55	€ 2,55	€ 2,55	€ 2,55	€ 2,55	€ 2,55
<b>Var.nr.</b>	<b>36523</b>	<b>36524</b>	<b>36525</b>	<b>36526</b>	<b>36527</b>	<b>36528</b>
<b>Prijs</b>	€ 5,10	€ 5,10	€ 5,10	€ 5,10	€ 5,10	€ 5,10

	GHS 02/05	GHS 02/06	GHS 02/07	GHS 02/08	GHS 02/09
<i>Mat.</i>					
<b>Var.nr.</b>	<b>36554</b>	<b>36555</b>	<b>36556</b>	<b>36557</b>	<b>36558</b>
<b>Prijs</b>	€ 2,55	€ 2,55	€ 2,55	€ 2,55	€ 2,55
<b>Var.nr.</b>	<b>36529</b>	<b>36530</b>	<b>36531</b>	<b>36532</b>	<b>36533</b>
<b>Prijs</b>	€ 5,10	€ 5,10	€ 5,10	€ 5,10	€ 5,10

	GHS 03/05	GHS 03/06	GHS 03/07	GHS 03/08	GHS 03/09
<i>Mat.</i>					
<b>Var.nr.</b>	<b>36559</b>	<b>36560</b>	<b>36561</b>	<b>36562</b>	<b>36563</b>
<b>Prijs</b>	€ 2,55	€ 2,55	€ 2,55	€ 2,55	€ 2,55
<b>Var.nr.</b>	<b>36534</b>	<b>36535</b>	<b>36536</b>	<b>36537</b>	<b>36538</b>
<b>Prijs</b>	€ 5,10	€ 5,10	€ 5,10	€ 5,10	€ 5,10

	GHS 05/06	GHS 05/07	GHS 05/08	GHS 05/09
<i>Mat.</i>				
<b>Var.nr.</b>	<b>36564</b>	<b>36565</b>	<b>36566</b>	<b>36567</b>
<b>Prijs</b>	€ 2,55	€ 2,55	€ 2,55	€ 2,55
<b>Var.nr.</b>	<b>36539</b>	<b>36540</b>	<b>36541</b>	<b>36542</b>
<b>Prijs</b>	€ 5,10	€ 5,10	€ 5,10	€ 5,10

	GHS 06/08	GHS 06/09	GHS 07/08	GHS 07/09	GHS 08/09
<i>Mat.</i>					
<b>Var.nr.</b>	<b>36568</b>	<b>36569</b>	<b>36570</b>	<b>36571</b>	<b>36572</b>
<b>Prijs</b>	€ 2,55	€ 2,55	€ 2,55	€ 2,55	€ 2,55
<b>Var.nr.</b>	<b>36543</b>	<b>36544</b>	<b>36545</b>	<b>36546</b>	<b>36547</b>
<b>Prijs</b>	€ 5,10	€ 5,10	€ 5,10	€ 5,10	€ 5,10

## Serie 27

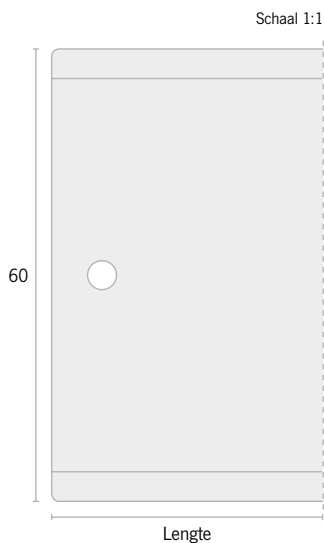
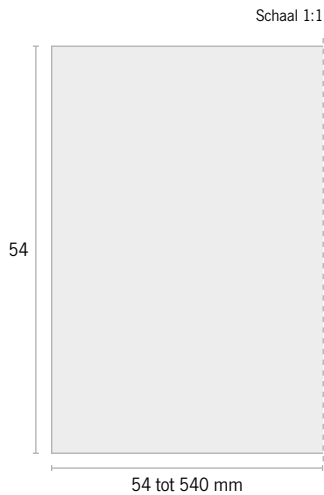

### **Ie** Inschuifelementen

Standaardformaten 54 tot 540 mm. Andere formaten en prijzen zijn op aanvraag beschikbaar.

### **II** Inschuiflijsten

Materiaal	Verpakking	Artikelnr.
Kunststof, chloridevrij <b>K</b> / Aluminium, geanodiseerd <b>A</b>	5 stuks	0008

Lijstlengte	Lengte van inschuifelement*	Mat.	Mat.
108 mm	54 / 81** mm	<b>Var.nr.</b> Prijs <b>K</b> 6812 € 4,30	<b>A</b> 6794 € 6,30
126 mm	72 / 99** mm	<b>Var.nr.</b> Prijs <b>K</b> 22066 € 4,65	<b>A</b> 22059 € 6,40
144 mm	90 / 117** mm	<b>Var.nr.</b> Prijs <b>K</b> 22067 € 5,00	<b>A</b> 22060 € 6,75
162 mm	108 / 135** mm	<b>Var.nr.</b> Prijs <b>K</b> 544 € 5,35	<b>A</b> 536 € 7,35
180 mm	126 / 153** mm	<b>Var.nr.</b> Prijs <b>K</b> 22068 € 5,70	<b>A</b> 22061 € 7,80
198 mm	144 / 171** mm	<b>Var.nr.</b> Prijs <b>K</b> 22069 € 6,05	<b>A</b> 22062 € 8,15
216 mm	162 / 189** mm	<b>Var.nr.</b> Prijs <b>K</b> 545 € 6,40	<b>A</b> 537 € 8,50
234 mm	180 / 207** mm	<b>Var.nr.</b> Prijs <b>K</b> 22070 € 6,75	<b>A</b> 22063 € 8,85
252 mm	198 / 225** mm	<b>Var.nr.</b> Prijs <b>K</b> 22071 € 7,10	<b>A</b> 22064 € 9,20
270 mm	216 / 243** mm	<b>Var.nr.</b> Prijs <b>K</b> 546 € 7,45	<b>A</b> 538 € 9,55
288 mm	234 / 261** mm	<b>Var.nr.</b> Prijs <b>K</b> 6813 € 7,90	<b>A</b> 6795 € 10,10
306 mm	252 / 279** mm	<b>Var.nr.</b> Prijs <b>K</b> 6814 € 8,25	<b>A</b> 6796 € 10,65
324 mm	270 / 297** mm	<b>Var.nr.</b> Prijs <b>K</b> 547 € 8,60	<b>A</b> 539 € 11,20
342 mm	288 / 315** mm	<b>Var.nr.</b> Prijs <b>K</b> 6815 € 8,95	<b>A</b> 6797 € 11,75
360 mm	306 / 333** mm	<b>Var.nr.</b> Prijs <b>K</b> 6816 € 9,30	<b>A</b> 6798 € 12,30
378 mm	324 / 351** mm	<b>Var.nr.</b> Prijs <b>K</b> 548 € 9,65	<b>A</b> 540 € 12,85
396 mm	342 / 369** mm	<b>Var.nr.</b> Prijs <b>K</b> 6817 € 10,00	<b>A</b> 6799 € 13,40
432 mm	378 / 405** mm	<b>Var.nr.</b> Prijs <b>K</b> 549 € 10,25	<b>A</b> 541 € 13,95
468 mm	414 / 441** mm	<b>Var.nr.</b> Prijs <b>K</b> 6818 € 10,70	<b>A</b> 6800 € 14,50
486 mm	432 / 459** mm	<b>Var.nr.</b> Prijs <b>K</b> 550 € 11,40	<b>A</b> 542 € 16,75
504 mm	450 / 477** mm	<b>Var.nr.</b> Prijs <b>K</b> 6819 € 12,10	<b>A</b> 6801 € 17,85
540 mm	486 / 513** mm	<b>Var.nr.</b> Prijs <b>K</b> 551 € 12,80	<b>A</b> 543 € 18,95

\* Bij het aantal symbolen is rekening mee gehouden dat er altijd 2 buitenelementen bij komen.  
\*\*Met halve buitenelementen

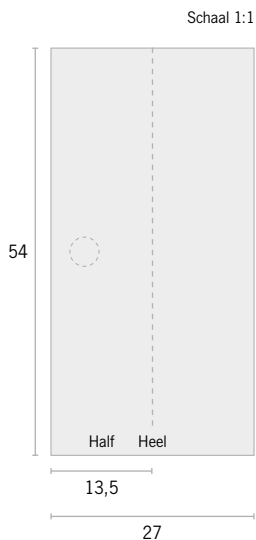

## Be Buitenelementen

Materiaal	Verpakking	Artikelnr.
Luxotherm® L / Aluminium, geanodiseerd A	10 stuks	0007

		Geen kleur		Stoom RAL9006		Brandblus- middelen RAL3000		Gassen RAL1004		Logen en basen RAL4001	
Uitvoering	Mat.	Ganz	Halb	Ganz	Halb	Ganz	Halb	Ganz	Halb	Ganz	Halb
Zonder gat	Var.nr. Prijs	619 € 2,60	20921 € 3,10	653 € 2,60	20955 € 3,10	643 € 2,60	20945 € 3,10	645 € 2,60	20947 € 3,10	641 € 2,60	20943 € 3,10
	Var.nr. Prijs	599 € 5,10	20901 € 6,10	635 € 5,10	20937 € 6,10	625 € 5,10	20927 € 6,10	627 € 5,10	20929 € 6,10	623 € 5,10	20925 € 6,10
Met gat	Var.nr. Prijs	618 € 2,60	20920 € 3,10	652 € 2,60	20954 € 3,10	642 € 2,60	20944 € 3,10	644 € 2,60	20946 € 3,10	640 € 2,60	20942 € 3,10
	Var.nr. Prijs	598 € 5,10	20900 € 6,10	634 € 5,10	20936 € 6,10	624 € 5,10	20926 € 6,10	626 € 5,10	20928 € 6,10	622 € 5,10	20924 € 6,10

		Lucht RAL5012		Olie en brandbare vloeistoffen RAL8001		Zuren (aanbeve- ling NWS) RAL2008		Water RAL6010		Overige (vloeit- stoffen) zwart	
Uitvoering	Mat.	Ganz	Halb	Ganz	Halb	Ganz	Halb	Ganz	Halb	Ganz	Halb
Zonder gat	Var.nr. Prijs	647 € 2,60	20949 € 3,10	649 € 2,60	20951 € 3,10	657 € 2,60	20959 € 3,10	655 € 2,60	20957 € 3,10	651 € 2,40	20953 € 3,10
	Var.nr. Prijs	629 € 5,10	20931 € 6,10	631 € 5,10	20933 € 6,10	639 € 5,10	20941 € 6,10	637 € 5,10	20939 € 6,10	633 € 4,80	20935 € 6,10
Met gat	Var.nr. Prijs	646 € 2,60	20948 € 3,10	648 € 2,60	20950 € 3,10	656 € 2,60	20958 € 3,10	654 € 2,60	20956 € 3,10	650 € 2,40	20952 € 3,10
	Var.nr. Prijs	628 € 5,10	20930 € 6,10	630 € 5,10	20932 € 6,10	638 € 5,10	20940 € 6,10	636 € 5,10	20938 € 6,10	632 € 4,80	20934 € 6,10

		Geen kleur		Zuurstof RAL5005		Water RAL6032		Stoom RAL3001		Lucht RAL7004	
		Neutraal		Groep 0		Groep 1		Groep 2		Groep 3	
Uitvoering	Mat.	Ganz	Halb	Ganz	Halb	Ganz	Halb	Ganz	Halb	Ganz	Halb
Zonder gat	Var.nr. Prijs	619 € 2,60	20921 € 3,10	603 € 2,60	20905 € 3,10	605 € 2,60	20907 € 3,10	607 € 2,60	20909 € 3,10	609 € 2,60	20911 € 3,10
	Var.nr. Prijs	599 € 5,10	20901 € 6,10	583 € 5,10	20885 € 6,10	585 € 5,10	20887 € 6,10	587 € 5,10	20889 € 6,10	589 € 5,10	20891 € 6,10
Met gat	Var.nr. Prijs	618 € 2,60	20920 € 3,10	602 € 2,60	20904 € 3,10	604 € 2,60	20906 € 3,10	606 € 2,60	20908 € 3,10	608 € 2,60	20910 € 3,10
	Var.nr. Prijs	598 € 5,10	20900 € 6,10	582 € 5,10	20884 € 6,10	584 € 5,10	20886 € 6,10	586 € 5,10	20888 € 6,10	588 € 5,10	20890 € 6,10

		Gassen RAL1003		Zuren RAL2010		Logen RAL4008		Vloeistof- fen/vaste stoffen RAL8002		Extra kleur zwart	
		Groep 4/5		Groep 6		Groep 7		Groep 8/9		Toevoeging	
Uitvoering	Mat.	Ganz	Halb	Ganz	Halb	Ganz	Halb	Ganz	Halb	Ganz	Halb
Zonder gat	Var.nr. Prijs	611 € 2,60	20913 € 3,10	613 € 2,60	20915 € 3,10	615 € 2,60	20917 € 3,10	617 € 2,60	20919 € 3,10	651 € 2,40	20913 € 3,10
	Var.nr. Prijs	591 € 5,10	20893 € 6,10	593 € 5,10	20895 € 6,10	595 € 5,10	20897 € 6,10	597 € 5,10	20899 € 6,10	633 € 4,80	20935 € 6,10
Met gat	Var.nr. Prijs	610 € 2,60	20912 € 3,10	612 € 2,60	20914 € 3,10	614 € 2,60	20916 € 3,10	616 € 2,60	20918 € 3,10	650 € 2,40	20912 € 3,10
	Var.nr. Prijs	590 € 5,10	20892 € 6,10	592 € 5,10	20894 € 6,10	594 € 5,10	20896 € 6,10	596 € 5,10	20898 € 6,10	632 € 4,80	20934 € 6,10



## Serie 27

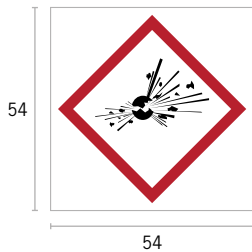

### Gs GHS-symbolen

Materiaal	Verpakking	Artikelnr.
Luxotherm® L / Aluminium, geanodiseerd A	10 stuks	0009

	GHS 01		GHS 02		GHS 03		GHS 04		GHS 05	
Mat.	27 mm	54 mm	27 mm	54 mm	27 mm	54 mm	27 mm	54 mm	27 mm	54 mm
Var.nr.	463	33333	466	33334	469	33335	471	33336	474	33337
Prijs	€ 3,35	€ 5,65	€ 3,35	€ 5,65	€ 3,35	€ 5,65	€ 3,35	€ 5,65	€ 3,35	€ 5,65
Var.nr.	438	33324	441	33325	444	33326	446	33327	449	33328
Prijs	€ 6,30	€ 10,50	€ 6,30	€ 10,50	€ 6,30	€ 10,50	€ 6,30	€ 10,50	€ 6,30	€ 10,50

	GHS 06		GHS 07		GHS 08		GHS 09	
Mat.	27 mm	54 mm	27 mm	54 mm	27 mm	54 mm	27 mm	54 mm
Var.nr.	476	33341	478	33338	481	33339	483	33340
Prijs	€ 3,35	€ 5,65	€ 3,35	€ 5,65	€ 3,35	€ 5,65	€ 3,35	€ 5,65
Var.nr.	451	33329	453	33330	456	33331	458	33332
Prijs	€ 6,30	€ 10,50	€ 6,30	€ 10,50	€ 6,30	€ 10,50	€ 6,30	€ 10,50

### Pa Pijlen voor aanduiding van de stromingsrichting

Materiaal	Verpakking	Artikelnr.
Luxotherm® L / Aluminium, geanodiseerd A	10 stuks	0009

	30307		30308	
Mat.	27 mm	54 mm	27 mm	54 mm
Var.nr.	484	485	30307	30308
Prijs	€ 2,60	€ 2,60	€ 2,60	€ 2,60
Var.nr.	459	460	30305	30306
Prijs	€ 5,20	€ 5,20	€ 5,20	€ 5,20

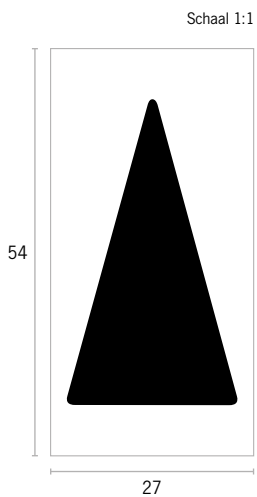

# Serie 27

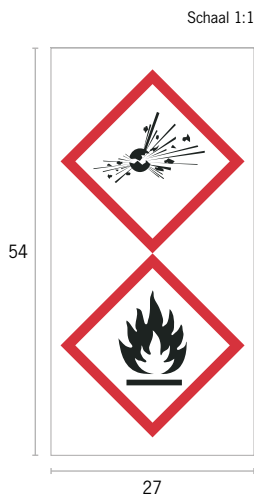

## Gs Dubbele GHS-symbolen

**Materiaal** Luxotherm® L / Aluminium, geanodiseerd A **Verpakking** 10 stuks **Artikelnr.** 0009

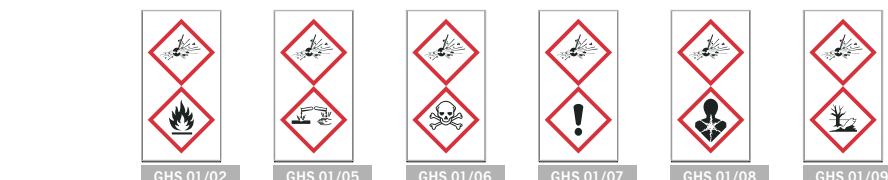

	Mat.	Var.nr.	Prijs	36599	36600	36601	36602	36603	36604
	L		€ 3,35	€ 3,35	€ 3,35	€ 3,35	€ 3,35	€ 3,35	€ 3,35
	A		€ 6,30	€ 6,30	€ 6,30	€ 6,30	€ 6,30	€ 6,30	€ 6,30



	Mat.	Var.nr.	Prijs	36605	36606	36607	36608	36609
	L		€ 3,35	€ 3,35	€ 3,35	€ 3,35	€ 3,35	€ 3,35
	A		€ 6,30	€ 6,30	€ 6,30	€ 6,30	€ 6,30	€ 6,30



	Mat.	Var.nr.	Prijs	36610	36611	36612	36613	36614
	L		€ 3,35	€ 3,35	€ 3,35	€ 3,35	€ 3,35	€ 3,35
	A		€ 6,30	€ 6,30	€ 6,30	€ 6,30	€ 6,30	€ 6,30

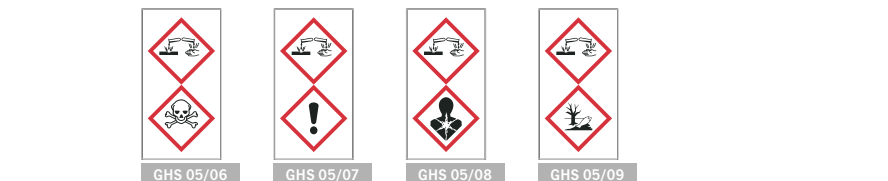

	Mat.	Var.nr.	Prijs	36615	36616	36617	36618
	L		€ 3,35	€ 3,35	€ 3,35	€ 3,35	€ 3,35
	A		€ 6,30	€ 6,30	€ 6,30	€ 6,30	€ 6,30



	Mat.	Var.nr.	Prijs	36619	36620	36621	36622	36623
	L		€ 3,35	€ 3,35	€ 3,35	€ 3,35	€ 3,35	€ 3,35
	A		€ 6,30	€ 6,30	€ 6,30	€ 6,30	€ 6,30	€ 6,30

## Serie 36

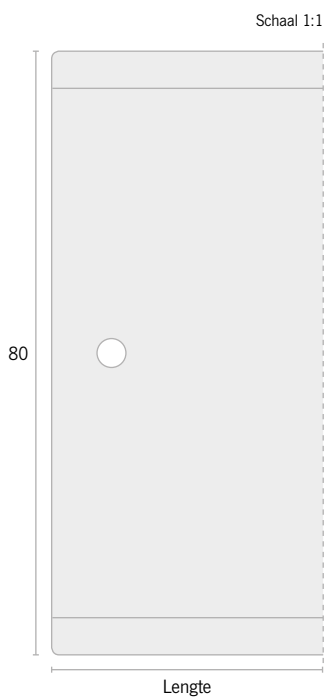
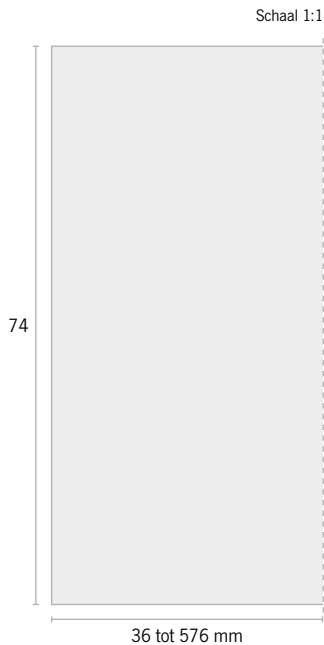

### le Inschuifelementen

Standaardformaten 36 tot 576 mm. Andere formaten en prijzen zijn op aanvraag beschikbaar.

### II Inschuiflijsten

Materiaal		Verpakking	Artikelnr.
Kunststof, chloridevrij <b>K</b> / Aluminium, geanodiseerd <b>A</b>		5 stuks	0008
Lijstlengte	Lengte van inschuifelement*	Mat.	Mat.
108 mm	36 / 72** mm	<b>Var.nr.</b> <b>K 6820</b> Prijs € 5,05	<b>A 6802</b> € 7,45
126 mm	54 / 90** mm	<b>Var.nr.</b> <b>K 6821</b> Prijs € 5,35	<b>A 6803</b> € 7,95
144 mm	72 / 108** mm	<b>Var.nr.</b> <b>K 566</b> Prijs € 5,65	<b>A 552</b> € 8,35
162 mm	90 / 126** mm	<b>Var.nr.</b> <b>K 6822</b> Prijs € 5,95	<b>A 6804</b> € 8,75
180 mm	108 / 144** mm	<b>Var.nr.</b> <b>K 567</b> Prijs € 6,25	<b>A 553</b> € 9,15
198 mm	126 / 162** mm	<b>Var.nr.</b> <b>K 6823</b> Prijs € 6,55	<b>A 6805</b> € 9,55
216 mm	144 / 180** mm	<b>Var.nr.</b> <b>K 568</b> Prijs € 6,85	<b>A 554</b> € 9,95
234 mm	162 / 198** mm	<b>Var.nr.</b> <b>K 6825</b> Prijs € 7,15	<b>A 6806</b> € 10,25
252 mm	180 / 216** mm	<b>Var.nr.</b> <b>K 569</b> Prijs € 7,45	<b>A 555</b> € 10,75
270 mm	198 / 234** mm	<b>Var.nr.</b> <b>K 6826</b> Prijs € 7,85	<b>A 6807</b> € 11,15
288 mm	216 / 252** mm	<b>Var.nr.</b> <b>K 570</b> Prijs € 8,15	<b>A 556</b> € 11,55
306 mm	234 / 270** mm	<b>Var.nr.</b> <b>K 6827</b> Prijs € 8,45	<b>A 6808</b> € 11,95
324 mm	252 / 288** mm	<b>Var.nr.</b> <b>K 571</b> Prijs € 8,75	<b>A 557</b> € 12,75
342 mm	270 / 306** mm	<b>Var.nr.</b> <b>K 6828</b> Prijs € 9,05	<b>A 6809</b> € 13,55
360 mm	288 / 324** mm	<b>Var.nr.</b> <b>K 572</b> Prijs € 9,35	<b>A 558</b> € 14,35
378 mm	306 / 342** mm	<b>Var.nr.</b> <b>K 6829</b> Prijs € 9,65	<b>A 6810</b> € 15,15
396 mm	324 / 360** mm	<b>Var.nr.</b> <b>K 573</b> Prijs € 9,95	<b>A 559</b> € 17,10
432 mm	360 / 396** mm	<b>Var.nr.</b> <b>K 574</b> Prijs € 10,25	<b>A 560</b> € 18,70
468 mm	396 / 432** mm	<b>Var.nr.</b> <b>K 575</b> Prijs € 10,55	<b>A 561</b> € 20,30
486 mm	414 / 450** mm	<b>Var.nr.</b> <b>K 6830</b> Prijs € 10,85	<b>A 6811</b> € 21,90
504 mm	432 / 468** mm	<b>Var.nr.</b> <b>K 576</b> Prijs € 11,15	<b>A 562</b> € 23,50
540 mm	468 / 504** mm	<b>Var.nr.</b> <b>K 577</b> Prijs € 11,45	<b>A 563</b> € 25,90
576 mm	504 / 540** mm	<b>Var.nr.</b> <b>K 578</b> Prijs € 12,05	<b>A 564</b> € 28,30
612 mm	540 / 576** mm	<b>Var.nr.</b> <b>K 579</b> Prijs € 12,65	<b>A 565</b> € 30,70

\*Bij het aantal symbolen is rekening mee gehouden dat er altijd 2 buitenelementen bij komen.

\*\*Met halve buitenelementen

# Serie 36

Schaal 1:1

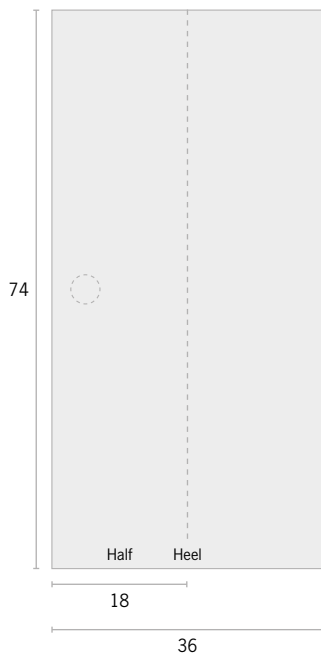

## Be Buitenelementen

Materiaal	Verpakking	Artikelnr.
Luxotherm® L / Aluminium, geanodiseerd A	10 stuks	0007

		Geen kleur		Stoom RAL9006		Brandblus- middelen RAL3000		Gassen RAL1004		Logen en basen RAL4001	
Uitvoering	Mat.	Ganz	Halb	Ganz	Halb	Ganz	Halb	Ganz	Halb	Ganz	Halb
Zonder gat	Var.nr. Prijs	695 € 4,80	807 € 5,55	729 € 4,80	765 € 5,55	719 € 4,80	755 € 5,55	721 € 4,80	757 € 5,55	717 € 4,80	753 € 5,55
	Var.nr. Prijs	675 € 9,50	787 € 11,75	711 € 9,50	747 € 11,75	701 € 9,50	737 € 11,75	703 € 9,50	739 € 11,75	699 € 9,50	735 € 11,75
Met gat	Var.nr. Prijs	694 € 4,80	806 € 5,55	728 € 4,80	764 € 5,55	718 € 4,80	754 € 5,55	720 € 4,80	756 € 5,55	716 € 4,80	752 € 5,55
	Var.nr. Prijs	674 € 9,50	786 € 11,75	710 € 9,50	746 € 11,75	700 € 9,50	736 € 11,75	702 € 9,50	738 € 11,75	698 € 9,50	734 € 11,75

		Lucht RAL5012		Olie en brandbare vloeistoffen RAL8001		Zuren (aanbeve- ling NWS) RAL2008		Water RAL6010		Overige (vloe- i)stoffen zwart	
Uitvoering	Mat.	Ganz	Halb	Ganz	Halb	Ganz	Halb	Ganz	Halb	Ganz	Halb
Zonder gat	Var.nr. Prijs	723 € 4,80	759 € 5,55	725 € 4,80	761 € 5,55	733 € 4,80	769 € 5,55	731 € 4,80	767 € 5,55	727 € 4,50	763 € 5,55
	Var.nr. Prijs	705 € 9,50	741 € 11,75	707 € 9,50	743 € 11,75	715 € 9,50	751 € 11,75	713 € 9,50	749 € 11,75	709 € 9,00	745 € 11,75
Met gat	Var.nr. Prijs	722 € 4,80	758 € 5,55	724 € 4,80	760 € 5,55	732 € 4,80	768 € 5,55	730 € 4,80	766 € 5,55	726 € 4,50	762 € 5,55
	Var.nr. Prijs	704 € 9,50	740 € 11,75	706 € 9,50	742 € 11,75	714 € 9,50	750 € 11,75	712 € 9,50	748 € 11,75	708 € 9,00	744 € 11,75

		Geen kleur		Zuurstof RAL5005		Water RAL6032		Stoom RAL3001		Lucht RAL7004	
		Neutraal		Groep 0		Groep 1		Groep 2		Groep 3	
Uitvoering	Mat.	Ganz	Halb	Ganz	Halb	Ganz	Halb	Ganz	Halb	Ganz	Halb
Zonder gat	Var.nr. Prijs	695 € 4,80	807 € 5,55	679 € 4,80	791 € 5,55	681 € 4,80	793 € 5,55	683 € 4,80	795 € 5,55	685 € 4,80	797 € 5,55
	Var.nr. Prijs	675 € 9,50	787 € 11,75	659 € 9,50	771 € 11,75	661 € 9,50	773 € 11,75	663 € 9,50	775 € 11,75	665 € 9,50	777 € 11,75
Met gat	Var.nr. Prijs	694 € 4,80	806 € 5,55	678 € 4,80	790 € 5,55	680 € 4,80	792 € 5,55	682 € 4,80	794 € 5,55	684 € 4,80	796 € 5,55
	Var.nr. Prijs	674 € 9,50	786 € 11,75	658 € 9,50	770 € 11,75	660 € 9,50	772 € 11,75	662 € 9,50	774 € 11,75	664 € 9,50	776 € 11,75

		Gassen RAL1003		Zuren RAL2010		Logen RAL4008		Vloeistof- fen/vaste stoffen RAL8002		Extra kleur zwart	
		Groep 4/5		Groep 6		Groep 7		Groep 8/9		Toevoeging	
Uitvoering	Mat.	Ganz	Halb	Ganz	Halb	Ganz	Halb	Ganz	Halb	Ganz	Halb
Zonder gat	Var.nr. Prijs	687 € 4,80	799 € 5,55	689 € 4,80	801 € 5,55	691 € 4,80	803 € 5,55	693 € 4,80	805 € 5,55	727 € 4,50	763 € 5,55
	Var.nr. Prijs	667 € 9,50	779 € 11,75	669 € 9,50	781 € 11,75	671 € 9,50	783 € 11,75	673 € 9,50	785 € 11,75	709 € 9,00	745 € 11,75
Met gat	Var.nr. Prijs	686 € 4,80	798 € 5,55	688 € 4,80	800 € 5,55	690 € 4,80	802 € 5,55	692 € 4,80	804 € 5,55	726 € 4,50	762 € 5,55
	Var.nr. Prijs	666 € 9,50	778 € 11,75	668 € 9,50	780 € 11,75	670 € 9,50	782 € 11,75	672 € 9,50	784 € 11,75	708 € 9,00	744 € 11,75

Schaal 1:1

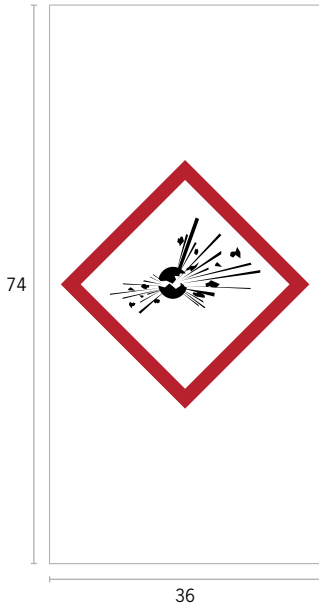

### Gs GHS-symbolen

Materiaal	Verpakking	Artikelnr.
Luxotherm® L / Aluminium, geanodiseerd A	10 stuks	0009

	Mat.	GHS 01		GHS 02		GHS 03		GHS 04		GHS 05	
		36 mm	72 mm	36 mm	72 mm	36 mm	72 mm	36 mm	72 mm	36 mm	72 mm
Var.nr.	L	513	33351	516	33352	519	33353	521	33354	524	33355
Prijs	L	€ 6,00	€ 10,40	€ 6,00	€ 10,40	€ 6,00	€ 10,40	€ 6,00	€ 10,40	€ 6,00	€ 10,40
Var.nr.	A	488	33342	491	33343	494	33344	496	33345	499	33346
Prijs	A	€ 11,80	€ 21,20	€ 11,80	€ 21,20	€ 11,80	€ 21,20	€ 11,80	€ 21,20	€ 11,80	€ 21,20

	Mat.	GHS 06		GHS 07		GHS 08		GHS 09	
		36 mm	72 mm	36 mm	72 mm	36 mm	72 mm	36 mm	72 mm
Var.nr.	L	526	33356	528	33357	531	33358	533	33359
Prijs	L	€ 6,00	€ 10,40	€ 6,00	€ 10,40	€ 6,00	€ 10,40	€ 6,00	€ 10,40
Var.nr.	A	501	33347	503	33348	506	33349	508	33350
Prijs	A	€ 11,80	€ 21,20	€ 11,80	€ 21,20	€ 11,80	€ 21,20	€ 11,80	€ 21,20

Schaal 1:1

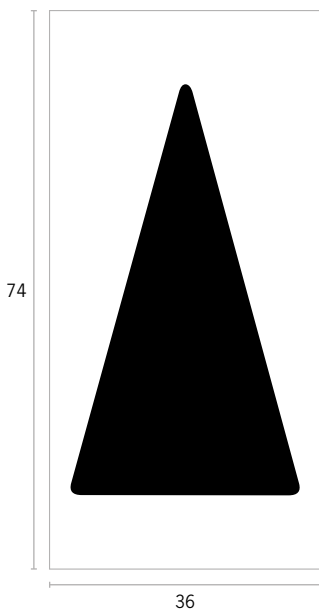

### Pa Pijlen voor aanduiding van de stromingsrichting

Materiaal	Verpakking	Artikelnr.
Luxotherm® L / Aluminium, geanodiseerd A	10 stuks	0009

	Mat.	30311		30312	
		36 mm	72 mm	36 mm	72 mm
Var.nr.	L	534	535	30311	30312
Prijs	L	€ 4,90	€ 4,90	€ 4,90	€ 4,90
Var.nr.	A	509	510	30309	30310
Prijs	A	€ 9,60	€ 9,60	€ 9,60	€ 9,60

# Leidingmarkeringen en markeringsbanden



Juiste markering van de leidingen biedt niet alleen minder risico's voor uw werknemers, maar vergemakkelijkt ook reparatie en onderhoud in industriële installaties en energiecentrales. Met ons productaanbod en onze knowhow bieden we onze klanten ook de zekerheid dat hun identificatie voldoet aan de vereisten van NEN 3050.

## Onze producten in het overzicht:

- **Leidingmerker** – voordelige oplossing voor pijpleidingen met weinig markeringsoppervlak
- **Kleurbanden** – pijpleidingen afzonderlijk op stromingsmedium markeren
- **Pijlbanden** – pijpleidingen afzonderlijk op stroomrichting markeren
- **Tekstbanden** – leesbaar vanaf alle kanten omdat deze om de volledige leiding worden aangebracht
- **GHS-banden** – voor markering van gevaarlijke stoffen volgens GHS-verordening

## Producteigenschappen van onze leidingmarkeringen en markeringsbanden:

- Vlambestendig
- Zelfdovend
- Extreem hoge kleefkracht
- Grotendeels zuur- en loogbestendig
- UV-bestendig
- Bevestigingstemperatuur: 5 - 45 °C
- Temperatuurbestendig van -20 - 110 °C
- Grotendeels bestand tegen oplosmiddelen
- Weerbestendig

Natuurlijk kunt u uw pijpleidingen ook markeren met producten uit het productscaal van inschuifsystemen of gedrukte of gegraveerde borden. Neem contact met ons op, dan zoeken we graag de beste oplossing voor u.



## Leidingmerker

Materiaal	Gebruikstemperatuur	Verpakking
Folie	-20 – 110°C	1 stuk

### NEN 3050

Toepassing	Kleuren
Logen	RAL4001
Brandblusmiddelen	RAL3000
Gassen	RAL1004
Lucht	RAL5012
Olie en brandbare vloeistoffen	RAL8001
Overige (vloeistoffen)	RAL9004
Stoom	RAL9006
Water	RAL6010
Zuren (aanbeveling NWS)	RAL2008

### DIN 2403

Toepassing	Kleuren	Extra kleur	Tekst kleur
Zuurstof	RAL5005	–	RAL9003 (Weiß)
Water	RAL6032	–	RAL9003 (Weiß)
Stoom	RAL3001	–	RAL9003 (Weiß)
Lucht	RAL7004	–	RAL9004
Brandbare gassen	RAL1003	RAL3001	RAL9004
Niet brandbare gassen	RAL1003	RAL9004	RAL9004
Zuren	RAL2010	–	RAL9004
Logen	RAL4008	–	RAL9003 (Weiß)
Brandbare vloeï-/vaste stoffen	RAL8002	RAL3001	RAL9003 (Weiß)
Niet brandbare vloeï-/vaste stoffen	RAL8002	RAL9004	RAL9003 (Weiß)

### Herkenningsafstand

Die herkenningafstand (E) wordt berekend met de formule:

$$E = h \times Z$$

E = herkenningafstand in mm,  
 h = letterhoogte, resp. symbool-  
 hoogte in mm,  
 Z = afstandsfactor:  
 300 voor letters en cijfers  
 100 voor brandbeveiligingstek.  
 40 voor gevarensymbolen

### Formaten en herkenningafstand



Breedte x Hoogte (mm)	110 x 18	156 x 25	227 x 37	402 x 52	450 x 73	720 x 116
Letterhoogte (mm)	12	17	25	29	50	80
Herkenningsafstand (m)	3,6	5,1	7,5	8,7	15	24

**Lm** Leidingmerker

GHS-band **Gb**

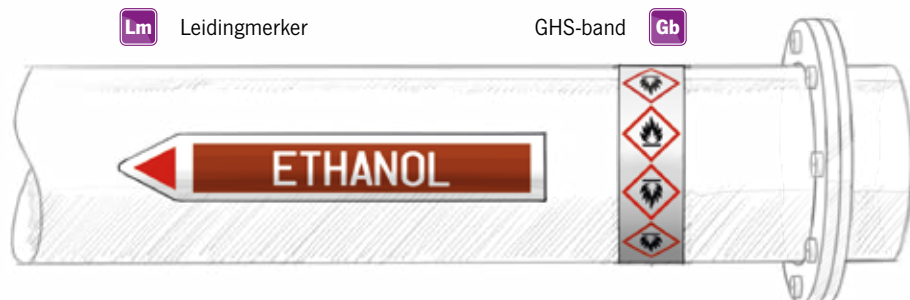



## Kleurbanden

Materiaal	Gebruikstemperatuur	Verpakking	Artikelnr.
Folie	-20 – 110°C	1 stuk	0004

### NEN 3050

Breedte x lengte	Toepassing	Kleuren	Var.nr.	B = 35 mm	B = 75 mm	B = 150 mm
B x 25 m	Logen	RAL4001	Prijs	939 € 42,00	948 € 79,00	957 € 140,00
B x 25 m	Brandblusmiddelen	RAL3000	Prijs	940 € 42,00	949 € 79,00	958 € 140,00
B x 25 m	Gassen	RAL1004	Prijs	941 € 42,00	950 € 79,00	959 € 140,00
B x 25 m	Lucht	RAL5012	Prijs	942 € 42,00	951 € 79,00	960 € 140,00
B x 25 m	Olie en brandbare vloeistoffen	RAL8001	Prijs	943 € 42,00	952 € 79,00	961 € 140,00
B x 25 m	Overige (vloeistoffen)	RAL9004	Prijs	944 € 42,00	953 € 79,00	962 € 140,00
B x 25 m	Stoom	RAL9006	Prijs	945 € 42,00	954 € 79,00	963 € 140,00
B x 25 m	Water	RAL6010	Prijs	946 € 42,00	955 € 79,00	964 € 140,00
B x 25 m	Zuren (aanbeveling NWS)	RAL2008	Prijs	947 € 42,00	956 € 79,00	965 € 140,00

### DIN 2403

Breedte x lengte	Toepassing	Kleuren	Var.nr.	B = 35 mm	B = 75 mm	B = 150 mm
B x 25 m	Zuurstof	RAL5005	Prijs	903 € 42,00	915 € 79,00	927 € 140,00
B x 25 m	Water	RAL6032	Prijs	904 € 42,00	916 € 79,00	928 € 140,00
B x 25 m	Stoom	RAL3001	Prijs	905 € 42,00	917 € 79,00	929 € 140,00
B x 25 m	Lucht	RAL7004	Prijs	906 € 42,00	918 € 79,00	930 € 140,00
B x 25 m	Gassen	RAL1003	Prijs	907 € 42,00	919 € 79,00	931 € 140,00
B x 25 m	Zuren	RAL2010	Prijs	908 € 42,00	920 € 79,00	932 € 140,00
B x 25 m	Logen	RAL4008	Prijs	909 € 42,00	921 € 79,00	933 € 140,00
B x 25 m	Vloeistoffen/vaste stoffen	RAL8002	Prijs	910 € 42,00	922 € 79,00	934 € 140,00
B x 25 m	Brandblusmiddelen waterdragend	RAL3001 RAL6032	Prijs	911 € 42,00	923 € 79,00	935 € 140,00
B x 25 m	Brandblusmiddelen gasdragend	RAL3001 RAL1003	Prijs	912 € 42,00	924 € 79,00	936 € 140,00
B x 25 m	Brandblusmiddelen stoomleider	RAL3001 RAL3001	Prijs	913 € 42,00	925 € 79,00	937 € 140,00
B x 25 m	Overige brandblusmiddelen	RAL3001 RAL9004	Prijs	914 € 42,00	926 € 79,00	938 € 140,00

**Kb** Kleurbanden







## Pijlbanden

Materiaal	Gebruikstemperatuur	Verpakking	Artikelnr.
Folie	-20 – 110°C	1 stuk	0006

### NEN 3050

Breedte x lengte	Toepassing	Bandkleur	Pijlkleur	Var.nr.	B = 35 mm	B = 75 mm	B = 150 mm
B x 25 m	Logen	RAL4001		822 Prijs € 42,00	842 € 79,00	862 € 140,00	
B x 25 m	Brandblusmiddelen	RAL3000		823 Prijs € 42,00	843 € 79,00	863 € 140,00	
B x 25 m	Gassen	RAL1004		824 Prijs € 42,00	844 € 79,00	864 € 140,00	
B x 25 m	Lucht	RAL5012		825 Prijs € 42,00	845 € 79,00	865 € 140,00	
B x 25 m	Olie en brandbare vloeistoffen	RAL8001		826 Prijs € 42,00	846 € 79,00	866 € 140,00	
B x 25 m	Overige (vloeij)stoffen	RAL9004		827 Prijs € 42,00	847 € 79,00	867 € 140,00	
B x 25 m	Stoom	RAL9006		828 Prijs € 42,00	848 € 79,00	868 € 140,00	
B x 25 m	Water	RAL6010		829 Prijs € 42,00	849 € 79,00	869 € 140,00	
B x 25 m	Zuren (aanbeveling NWS)	RAL2008		830 Prijs € 42,00	850 € 79,00	870 € 140,00	

### DIN 2403

Breedte x lengte	Toepassing	Bandkleur	Pijlkleur	Var.nr.	B = 35 mm	B = 75 mm	B = 150 mm
B x 25 m	Zuurstof	RAL5005		811 Prijs € 42,00	831 € 79,00	851 € 140,00	
B x 25 m	Water	RAL6032		812 Prijs € 42,00	832 € 79,00	852 € 140,00	
B x 25 m	Stoom	RAL3001		813 Prijs € 42,00	833 € 79,00	853 € 140,00	
B x 25 m	Lucht	RAL7004		814 Prijs € 42,00	834 € 79,00	854 € 140,00	
B x 25 m	Brandbare gassen	RAL1003		815 Prijs € 42,00	835 € 79,00	855 € 140,00	
B x 25 m	Niet brandbare gassen	RAL1003		816 Prijs € 42,00	836 € 79,00	856 € 140,00	
B x 25 m	Zuren	RAL2010		817 Prijs € 42,00	837 € 79,00	857 € 140,00	
B x 25 m	Logen	RAL4008		818 Prijs € 42,00	838 € 79,00	858 € 140,00	
B x 25 m	Brandbare vloeï-/vaste stoffen	RAL8002		819 Prijs € 42,00	839 € 79,00	859 € 140,00	
B x 25 m	Niet brandbare vloeï-/vaste stoffen	RAL8002		820 Prijs € 42,00	840 € 79,00	860 € 140,00	
B x 25 m	Stromingsrichting	Geen kleur		821 Prijs € 42,00	841 € 79,00	861 € 140,00	
B x 25 m	Stromingsrichting	Geen kleur		35281 Prijs € 42,00	35282 € 79,00	35283 € 140,00	

### Pb Pijlbanden

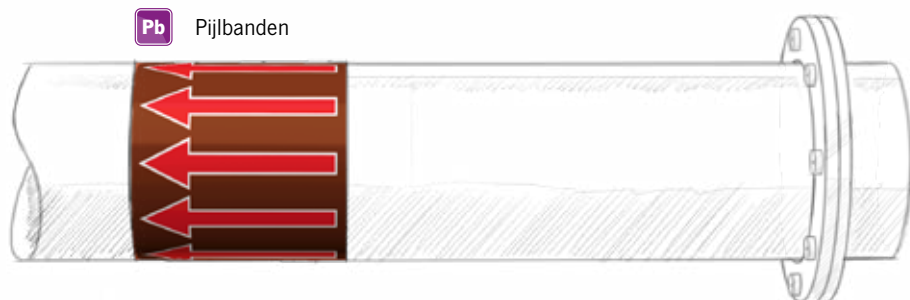



## Tekstbanden

Materiaal	Gebruikstemperatuur	Verpakking
Folie	-20 – 110°C	1 stuk

### NEN 3050

Breedte x lengte	Toepassing	Bandkleur	B = 35 mm	B = 75 mm	B = 150 mm
B x 25 m	Logen	RAL4001	Alle prijzen op aanvraag	Alle prijzen op aanvraag	Alle prijzen op aanvraag
B x 25 m	Brandblusmiddelen	RAL3000			
B x 25 m	Gassen	RAL1004			
B x 25 m	Lucht	RAL5012			
B x 25 m	Olie en brandbare vloeistoffen	RAL8001			
B x 25 m	Overige (vloeistoffen)	RAL9004			
B x 25 m	Stoom	RAL9006			
B x 25 m	Water	RAL6010			
B x 25 m	Zuren (aanbeveling NWS)	RAL2008			

### DIN 2403

Breedte x lengte	Toepassing	Bandkleur	B = 35 mm	B = 75 mm	B = 150 mm
B x 25 m	Zuurstof	RAL5005	Alle prijzen op aanvraag	Alle prijzen op aanvraag	Alle prijzen op aanvraag
B x 25 m	Water	RAL6032			
B x 25 m	Stoom	RAL3001			
B x 25 m	Lucht	RAL7004			
B x 25 m	Brandbare gassen	RAL1003			
B x 25 m	Niet brandbare gassen	RAL1003			
B x 25 m	Zuren	RAL2010			
B x 25 m	Logen	RAL4008			
B x 25 m	Brandbare vloeï-/vaste stoffen	RAL8002			
B x 25 m	Niet brandbare vloeï-/vaste stoffen	RAL8002			
B x 25 m	Stromingsrichting	Geen kleur			







Tb Tekstbanden







## GHS-banden

Materiaal	Gebruikstemperatuur	Verpakking	Artikelnr.
Folie	-20 – 110°C	1 stuk	0005

Breedte x lengte							
		GHS 01	GHS 02	GHS 03	GHS 04	GHS 05	GHS 06
35 mm x 25 Meter	<b>Var.nr.</b> 871 <b>Prijs</b> € 42,00	871 € 42,00	872 € 42,00	873 € 42,00	874 € 42,00	875 € 42,00	876 € 42,00
75 mm x 25 Meter	<b>Var.nr.</b> 882 <b>Prijs</b> € 79,00	882 € 79,00	885 € 79,00	888 € 79,00	890 € 79,00	893 € 79,00	895 € 79,00
150 mm x 25 Meter	<b>Var.nr.</b> 33272 <b>Prijs</b> € 140,00	33272 € 140,00	33273 € 140,00	33274 € 140,00	33275 € 140,00	33276 € 140,00	33277 € 140,00

Breedte x lengte				
		GHS 07	GHS 08	GHS 09
35 mm x 25 Meter	<b>Var.nr.</b> 877 <b>Prijs</b> € 42,00	877 € 42,00	878 € 42,00	879 € 42,00
75 mm x 25 Meter	<b>Var.nr.</b> 897 <b>Prijs</b> € 79,00	897 € 79,00	900 € 79,00	902 € 79,00
150 mm x 25 Meter	<b>Var.nr.</b> 33278 <b>Prijs</b> € 140,00	33278 € 140,00	33279 € 140,00	33280 € 140,00

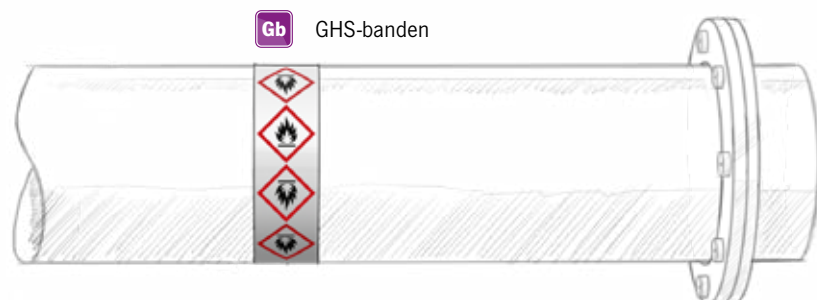



### Modulesysteem en stickers

Ons modulaire systeem biedt de mogelijkheid om de markeringsbanden flexibel te combineren. Desgewenst worden de markeringsbanden (kleur- of pijl- en GHS-banden) gecombineerd en aangevuld met een sticker. De sticker geeft het stromingsmedium van de pijpleiding woordelijk weer en de grootte ervan kan afzonderlijk worden aangepast. Afhankelijk van de ruimte of diameter van de te markeren pijpleiding en de gewenste herkenningsafstand, moet de hoogte van het lettertype worden gekozen, zodat de informatie zelfs op grote afstand goed leesbaar is.



## Tank- en vatenmarkeringen



Tanks en vaten die gevaarlijke stoffen bevatten, moeten worden gemarkeerd om identificatie van de inhoud mogelijk te maken. De informatie moet duidelijk zichtbaar, veilig en permanent worden aangebracht. Enerzijds dient dit voor het werk van uw verantwoordelijke medewerkers, anderzijds zorgen op afstand eenvoudig leesbare en snel te begrijpen markeringen voor het vergemakkelijken van het werk van brandweerkorpsen en hulpdiensten in noodsituaties.

De markering wordt door ons in verschillende uitvoeringen aangepast aan uw lokale situatie. Over het algemeen worden flexibele basismaterialen of films bedrukt met de gewenste informatie over de inhoud van het vat in combinatie met de noodzakelijke gevarenaanduidingen. De grootte van de markering kan worden aangepast aan de omstandigheden ter plaatse, de montagelocatie en de gewenste leesafstand. Het markeren van containers en tanks met GHS-symbolen is verplicht.

Bovendien worden sommige tanks en vaten bijvoorbeeld volgens hun gevaarklasse voorzien van gevarendiamanten of van relevante gevaren- en stofnummers die de bijbehorende gevaren duidelijk illustreren. Bovendien kan informatie over de capaciteit, de heersende inwendige druk of nummering nuttig zijn. We kunnen zeker voldoen aan uw specifieke behoeften op het gebied van inhoud, productie en montage.



### NFPA 704 gevarendiamant

Met de gevarendiamant kunnen reddingswerkers onmiddellijk de gevaren van ongevallen met gevaarlijke goederen beoordelen. De gevarendiamant heeft vier ruiten in verschillende kleuren. De blauwe ruit duidt op gezondheidsgevaaren, de rode ruit op ontvlambaarheid en gele ruit op onstabiele materialen. De witte ruit onderaan de diamant is gereserveerd voor speciale waarschuwingen.

#### Gezondheid

- 0 Geen speciale gevaren
- 1 De stof kan irritatie veroorzaken | Medische verzorging gewenst
- 2 Herhaalde blootstelling aan de stof voorkomen | Medische verzorging noodzakelijk
- 3 De stof is corrosief of giftig | Acute medische verzorging vereist
- 4 De stof kan dodelijk zijn bij korte blootstelling | Acute medische verzorging vereist

#### Brandgevaar

- 0 Onbrandbare stoffen
- 1 Stoffen die verhit moeten worden om te kunnen worden ontstoken
- 2 Stoffen die verwarmd moeten worden om te kunnen worden ontstoken
- 3 Brandbare vloeistof/vaste stof bij atmosferische omstandigheden
- 4 Brandbaar gas of extreem brandbare vloeistof

#### Reactiviteit

- 0 De stof is stabiel en kan zelfs bij brand niet met water reageren
- 1 De stof is normaal gesproken stabiel maar kan onstabiel worden bij verhoogde temperaturen en drukken
- 2 De stof is instabiel en ondergaat gemakkelijk een chemische reactie. De stof vormt mogelijk een explosieve stof met water
- 3 De stof kan exploderen of detoneren, indien een sterke ontstekingsbron aanwezig is, bij verwarming onder druk. De stof kan explosief met water reageren
- 4 De stof kan bij atmosferische omstandigheden "vanzelf" exploderen of detoneren

#### Bijzondere aanduidingen

- (leeg)** Water als blusmiddel toegestaan
- W** Voor het blussen geen water gebruiken
- OXY** Oxiderend
- ACID** Zuur
- ALK** Base
- COR** Corrosief
- BIO** Biologisch gevaar
-  Bij vrijkomen van stof gevaar voor radioactieve straling

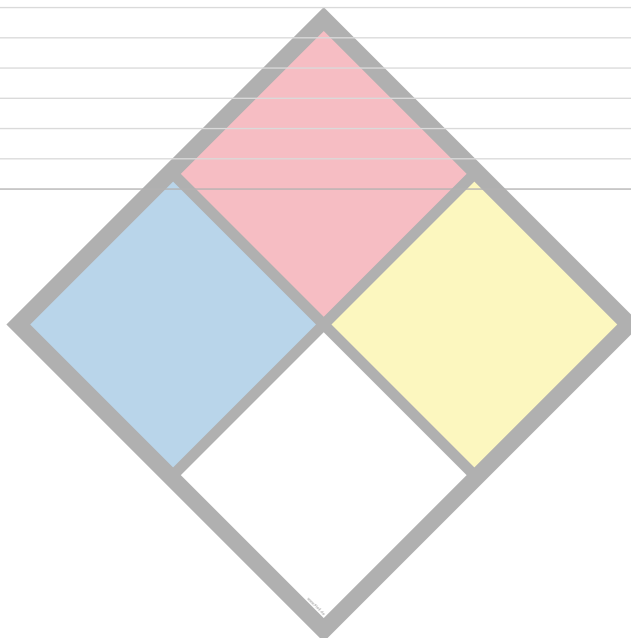

400

**T-501**  
13150m<sup>3</sup>  
**METHANOL**

2000

700

**T866**  
**ALLYLCHLORID**

2000

850

**V2502a**  
**H<sub>2</sub>S 20m<sup>3</sup>**  
**HYDROGEN SULPHIDE**

1500



# Tijdelijke labels

Tijdelijke labels vereenvoudigen uw en onze werkzaamheden. Ze worden in de installatie gemonteerd als tijdelijke markering tijdens bouw- of verbouwwerkzaamheden. Deze worden vervangen door permanente, en uniform herkenbare signalering van installaties tijdens of na de ingebruikname van de installatie. We bieden u een goede prijs-prestatieverhouding met het oog op duurzaamheid, eenvoud en kosten voor deze tijdelijke toepassing.



## Voorcoderingslabels

Materiaal		Verpakking	Artikelnr.
Kunststof <b>K</b> / Blikstaal, gelakt <b>S</b>		100 stuks	0010
Breedte x hoogte	Kleur	Mat.	Mat.
120 x 65 mm	Weiß	Var.nr. <b>K</b> 271 Prijs € 16,10	<b>S</b> 277 € 27,60
120 x 65 mm	Rot	Var.nr. <b>K</b> 272 Prijs € 16,10	<b>S</b> 278 € 27,60
120 x 65 mm	Gelb	Var.nr. <b>K</b> 273 Prijs € 16,10	<b>S</b> 279 € 27,60
120 x 65 mm	Grün	Var.nr. <b>K</b> 274 Prijs € 16,10	<b>S</b> 280 € 27,60
120 x 65 mm	Blau	Var.nr. <b>K</b> 275 Prijs € 16,10	<b>S</b> - -
120 x 65 mm	Orange	Var.nr. <b>K</b> 276 Prijs € 16,10	<b>S</b> - -



## Loodjes

Materiaal		Verpakking	Artikelnr.
Lood		1 stuk	0019
Toepassing		Var.nr.	14505
Voor staaldraad		Prijs	€ 0,30



## Staaldraad

Materiaal		Verpakking	Artikelnr.
Staal, verzinkt <b>S</b> / RVS <b>R</b>		100 stuks	0020
Lengte	Toepassing	Mat.	Mat.
230 mm	Voorcoderingslabels	Var.nr. <b>S</b> 101 Prijs € 4,20	<b>R</b> 100 € 18,90



# Bevestigingsmaterialen en toebehoren

Alleen een deskundig gemonteerd bord kan bijdragen aan duidelijkheid, veiligheid en oriëntatie. Onze bevestigingsproducten bieden daarom de juiste oplossing voor elk van onze procestechnische markering. De borden van verschillende formaten en materiaalsoorten hebben zich bewezen in de praktijk en zijn van duurzame kwaliteit. Ze kunnen op de noodzakelijke montage locaties goed zichtbaar worden bevestigd.

De basis wordt gevormd door onze bevestigingshouder die correspondeert met de boorgaten van ons originele "Stell-Stecksystem", het inschuifstelsel en de gestandaardiseerde afmetingen van de gedrukte en gegraveerde borden. De bevestigingshouder wordt bevestigd met onze bevestigingsklem. Ons assortiment wordt gecompleteerd met verdere bevestigingen voor individuele doeleinden met de juiste bevestigingstoebehoren. We adviseren u graag over onze producten.



## **Lh** Bevestigingshouders

Materiaal	Verpakking	Artikelnr.
Aluminium AlMg 3 <b>A</b> / RVS <b>R</b>	1 stuk	0015

Hoogte	Lengte	Mat.	Mat.
18 mm	52 mm	<b>Var.nr.</b> <b>A</b> 19924 <b>Prijs</b> € 1,30	<b>R</b> 19895 € 1,80
	70 mm	<b>Var.nr.</b> <b>A</b> 181 <b>Prijs</b> € 1,35	<b>R</b> 197 € 1,85
	88 mm	<b>Var.nr.</b> <b>A</b> 182 <b>Prijs</b> € 1,40	<b>R</b> 198 € 1,90
	106 mm	<b>Var.nr.</b> <b>A</b> 183 <b>Prijs</b> € 1,45	<b>R</b> 199 € 1,95
	124 mm	<b>Var.nr.</b> <b>A</b> 184 <b>Prijs</b> € 1,50	<b>R</b> 200 € 2,00
	142 mm	<b>Var.nr.</b> <b>A</b> 185 <b>Prijs</b> € 1,55	<b>R</b> 201 € 2,05
	160 mm	<b>Var.nr.</b> <b>A</b> 186 <b>Prijs</b> € 1,60	<b>R</b> 202 € 2,10
	178 mm	<b>Var.nr.</b> <b>A</b> 123 <b>Prijs</b> € 2,40	<b>R</b> 152 € 2,70
	196 mm	<b>Var.nr.</b> <b>A</b> 124 <b>Prijs</b> € 2,50	<b>R</b> 153 € 2,80
	214 mm	<b>Var.nr.</b> <b>A</b> 125 <b>Prijs</b> € 2,60	<b>R</b> 154 € 2,90
	232 mm	<b>Var.nr.</b> <b>A</b> 126 <b>Prijs</b> € 2,70	<b>R</b> 155 € 3,00
	250 mm	<b>Var.nr.</b> <b>A</b> 127 <b>Prijs</b> € 2,80	<b>R</b> 156 € 3,10
268 mm	<b>Var.nr.</b> <b>A</b> 128 <b>Prijs</b> € 2,90	<b>R</b> 157 € 3,30	

Hoogte	Lengte	Mat.	Mat.
40 mm	88 mm	<b>Var.nr.</b> <b>A</b> 135 <b>Prijs</b> € 1,50	<b>R</b> 164 € 2,10
	106 mm	<b>Var.nr.</b> <b>A</b> 136 <b>Prijs</b> € 1,60	<b>R</b> 165 € 2,20
	124 mm	<b>Var.nr.</b> <b>A</b> 137 <b>Prijs</b> € 1,65	<b>R</b> 166 € 2,30
	142 mm	<b>Var.nr.</b> <b>A</b> 138 <b>Prijs</b> € 1,80	<b>R</b> 167 € 2,40
	160 mm	<b>Var.nr.</b> <b>A</b> 139 <b>Prijs</b> € 1,90	<b>R</b> 168 € 2,60

Hoogte	Lengte	Mat.	Mat.
29 mm	52 mm	<b>Var.nr.</b> <b>A</b> 21371 <b>Prijs</b> € 1,30	<b>R</b> 20418 € 1,90
	70 mm	<b>Var.nr.</b> <b>A</b> 187 <b>Prijs</b> € 1,40	<b>R</b> 203 € 1,95
	88 mm	<b>Var.nr.</b> <b>A</b> 188 <b>Prijs</b> € 1,45	<b>R</b> 204 € 2,00
	106 mm	<b>Var.nr.</b> <b>A</b> 189 <b>Prijs</b> € 1,50	<b>R</b> 205 € 2,05
	124 mm	<b>Var.nr.</b> <b>A</b> 190 <b>Prijs</b> € 1,55	<b>R</b> 206 € 2,10
	142 mm	<b>Var.nr.</b> <b>A</b> 191 <b>Prijs</b> € 1,70	<b>R</b> 207 € 2,30
	160 mm	<b>Var.nr.</b> <b>A</b> 192 <b>Prijs</b> € 1,80	<b>R</b> 208 € 2,40
	178 mm	<b>Var.nr.</b> <b>A</b> 129 <b>Prijs</b> € 2,50	<b>R</b> 158 € 3,20
	196 mm	<b>Var.nr.</b> <b>A</b> 130 <b>Prijs</b> € 2,70	<b>R</b> 159 € 3,40
	214 mm	<b>Var.nr.</b> <b>A</b> 131 <b>Prijs</b> € 2,80	<b>R</b> 160 € 3,50
	232 mm	<b>Var.nr.</b> <b>A</b> 132 <b>Prijs</b> € 3,00	<b>R</b> 161 € 3,70
	250 mm	<b>Var.nr.</b> <b>A</b> 133 <b>Prijs</b> € 3,10	<b>R</b> 162 € 3,80
268 mm	<b>Var.nr.</b> <b>A</b> 134 <b>Prijs</b> € 3,30	<b>R</b> 163 € 4,00	

Hoogte	Lengte	Mat.	Mat.
49 mm	88 mm	<b>Var.nr.</b> <b>A</b> 6775 <b>Prijs</b> € 1,60	<b>R</b> 6776 € 2,30
	106 mm	<b>Var.nr.</b> <b>A</b> 193 <b>Prijs</b> € 1,70	<b>R</b> 209 € 2,40
	124 mm	<b>Var.nr.</b> <b>A</b> 194 <b>Prijs</b> € 1,80	<b>R</b> 210 € 2,50
	142 mm	<b>Var.nr.</b> <b>A</b> 195 <b>Prijs</b> € 2,00	<b>R</b> 211 € 2,70
	160 mm	<b>Var.nr.</b> <b>A</b> 196 <b>Prijs</b> € 2,30	<b>R</b> 212 € 2,90
	178 mm	<b>Var.nr.</b> <b>A</b> 146 <b>Prijs</b> € 2,60	<b>R</b> 175 € 3,50
	196 mm	<b>Var.nr.</b> <b>A</b> 147 <b>Prijs</b> € 3,00	<b>R</b> 176 € 3,90
	214 mm	<b>Var.nr.</b> <b>A</b> 148 <b>Prijs</b> € 3,50	<b>R</b> 177 € 4,40
	232 mm	<b>Var.nr.</b> <b>A</b> 149 <b>Prijs</b> € 4,00	<b>R</b> 178 € 4,90
	250 mm	<b>Var.nr.</b> <b>A</b> 150 <b>Prijs</b> € 4,60	<b>R</b> 179 € 5,50
	268 mm	<b>Var.nr.</b> <b>A</b> 151 <b>Prijs</b> € 5,10	<b>R</b> 180 € 6,00



**Bk** Bevestigingsklemmen

Materiaal		Verpakking	Artikelnr.
RVS <b>R</b>		25 stuks	0012
Breedte	Spanwijdte	Var.nr.	Mat.
9 mm	Ø 08 - 12 mm	Prijs <b>R</b> 243	€ 24,80
	Ø 10 - 16 mm	Prijs <b>R</b> 244	€ 25,30
	Ø 12 - 20 mm	Prijs <b>R</b> 245	€ 25,90
	Ø 16 - 25 mm	Prijs <b>R</b> 246	€ 27,50
	Ø 20 - 32 mm	Prijs <b>R</b> 247	€ 29,20
	Ø 25 - 40 mm	Prijs <b>R</b> 248	€ 30,80
	Ø 32 - 50 mm	Prijs <b>R</b> 249	€ 32,50
	Ø 40 - 60 mm	Prijs <b>R</b> 250	€ 34,10
	Ø 50 - 70 mm	Prijs <b>R</b> 251	€ 35,80
	Ø 60 - 80 mm	Prijs <b>R</b> 252	€ 37,40
	Ø 70 - 90 mm	Prijs <b>R</b> 253	€ 39,10
	Ø 80 - 100 mm	Prijs <b>R</b> 254	€ 40,70
	Ø 90 - 110 mm	Prijs <b>R</b> 255	€ 42,40
	Ø 100 - 120 mm	Prijs <b>R</b> 256	€ 44,00
	Ø 110 - 130 mm	Prijs <b>R</b> 257	€ 49,50
	Ø 130 - 150 mm	Prijs <b>R</b> 258	€ 57,20
	Ø 150 - 170 mm	Prijs <b>R</b> 259	€ 64,90
	Ø 170 - 190 mm	Prijs <b>R</b> 260	€ 72,60
	Ø 190 - 210 mm	Prijs <b>R</b> 261	€ 80,30
	Ø 210 - 230 mm	Prijs <b>R</b> 262	€ 88,00
Ø 230 - 250 mm	Prijs <b>R</b> 263	€ 96,80	
Ø 250 - 270 mm	Prijs <b>R</b> 264	€ 105,60	
Ø 270 - 290 mm	Prijs <b>R</b> 32111	€ 114,40	
Ø 290 - 310 mm	Prijs <b>R</b> 265	€ 123,20	
Ø 310 - 330 mm	Prijs <b>R</b> 32112	€ 132,00	



## Tiewraps

Materiaal	Verpakking	Artikelnr.
Kunststof, zwart en chloridevrij	25 stuks	0011

### Breedte x lengte

Breedte x lengte	Var.nr. Prijs	266 € 1,40
2,5 x 100 mm	Var.nr. Prijs	267 € 3,50
2,5 x 202 mm	Var.nr. Prijs	33844 € 9,40
4,8 x 370 mm	Var.nr. Prijs	268 € 16,30
9 x 430 mm	Var.nr. Prijs	269 € 30,10
9 x 812 mm	Var.nr. Prijs	270 € 42,60
9 x 1070 mm		



## Dubbelzijdig kleefband

Materiaal	Verpakking	Artikelnr.
Polyethyleenschuim	1 stuk	0021

Breedte	Toepassing	Lengte 10 m	Lengte 50 m
9 mm, geperforeerd	Serie 45	Var.nr. 89 Prijs € 14,60	-
19 mm, geperforeerd	Serie 6/9	Var.nr. 90 Prijs € 16,20	-
38 mm	Serie 18	Var.nr. 92 Prijs € 17,90	6856 € 86,40
58 mm	Serie 27	Var.nr. 6858 Prijs € 19,50	98 € 95,10
78 mm	Serie 36	Var.nr. 6859 Prijs € 24,90	99 € 107,00



## Spansloten

Materiaal	Verpakking	Artikelnr.
Polyamide P / RVS R	25 stuks	0014

### Toepassing

Toepassing	Var.nr. Prijs	Mat.	218 € 8,40
Voor 8 mm polyamide band	Var.nr. Prijs	P	213 € 25,90
Voor 7 mm RVS band	Var.nr. Prijs	R	215 € 28,50
Voor 9 mm RVS band			



## Spanbanden

Materiaal		Verpakking	Artikelnr.
RVS <b>R</b> / Polyamid <b>P</b>		1 stuk	0013
<i>Breedte x lengte</i>	<i>Uitvoering</i>	<i>Mat.</i>	
7 mm x 25 m	Geribbeld	<b>Var.nr.</b> Prijs	<b>R</b> <b>219</b> € 38,90
9 mm x 30 m	Geribbeld	<b>Var.nr.</b> Prijs	<b>R</b> <b>221</b> € 41,00
8 mm x 50 m	Glad	<b>Var.nr.</b> Prijs	<b>P</b> <b>223</b> € 46,00



## Staalband, kunststof ommanteld

Materiaal		Verpakking	Artikelnr.
Staal, verzinkt <b>S</b> / RVS <b>R</b>		1 stuk	0022
<i>Diameter</i>	<i>Uitvoering</i>	<i>Mat.</i>	<i>1 meter</i> <i>100 meter</i> <i>125 meter</i>
Ø 2 mm	Verzinkt staal/kunststof	<b>Var.nr.</b> Prijs	<b>S</b> <b>14529</b> € 1,30 <b>87</b> € 127,50   -
	RVS/kunststof	<b>Var.nr.</b> Prijs	<b>R</b> <b>14531</b> € 1,40   - <b>47510</b> € 153,90



## Draadklemmen

Materiaal		Verpakking	Artikelnr.
Aluminium AlMg 3 <b>A</b> / RVS <b>R</b>		1 stuk	0019
<i>Toepassing</i>		<i>Mat.</i>	
Voor rvs band en staalband, kunststof ommanteld		<b>Var.nr.</b> Prijs	<b>A</b> <b>14507</b> € 0,10
Voor kogelketting		<b>Var.nr.</b> Prijs	<b>R</b> <b>14508</b> € 0,30



## **Pn** Popnagels

Materiaal		Verpakking	Artikelnr.
Aluminium <b>A</b> / Kunststof <b>K</b> / RVS <b>R</b>		500 stuks	0018
<i>Breedte x hoogte</i>	<i>Toepassing</i>	<i>Materiaal huls</i>	<i>Materiaal stift</i>
3,0 x 4,5 mm	Plakken	Kunststof	Kunststof
3,0 x 5,5 mm	Directe montage	Kunststof	Kunststof
3,0 x 4,0 mm	Plakken	Aluminium	RVS
3,2 x 7,9 mm	Directe montage	Aluminium	RVS
		<i>Var.nr.</i> Prijs	<i>Mat.</i>
			<b>K / K</b> <b>109</b> € 25,20
		<b>Var.nr.</b> Prijs	<b>K / K</b> <b>116</b> € 26,30
		<b>Var.nr.</b> Prijs	<b>A / R</b> <b>106</b> € 35,70
		<b>Var.nr.</b> Prijs	<b>A / R</b> <b>110</b> € 36,80



## Afstandhouders

Materiaal		Verpakking	Artikelnr.
Aluminium AlMg 3 <b>A</b> / RVS <b>R</b>		10 stuks	0023
Breedte x lengte	Gatdiameter	Mat.	Mat.
30 x 110 mm	Ø 8,5 mm	<b>Var.nr.</b> <b>A</b> <b>82</b> <b>Prijs</b> € 13,10	<b>R</b> <b>77</b> € 18,50
	Ø 10,5 mm	<b>Var.nr.</b> <b>A</b> <b>83</b> <b>Prijs</b> € 13,10	<b>R</b> <b>78</b> € 18,50
	Ø 12,5 mm	<b>Var.nr.</b> <b>A</b> <b>84</b> <b>Prijs</b> € 13,10	<b>R</b> <b>79</b> € 18,50
	Ø 16,5 mm	<b>Var.nr.</b> <b>A</b> <b>85</b> <b>Prijs</b> € 13,10	<b>R</b> <b>80</b> € 18,50
	Ø 20,5 mm	<b>Var.nr.</b> <b>A</b> <b>86</b> <b>Prijs</b> € 13,10	<b>R</b> <b>81</b> € 18,50
30 x 120 mm	Open	<b>Var.nr.</b> <b>A</b> <b>11114</b> <b>Prijs</b> € 13,20	<b>R</b> <b>11113</b> € 18,60



## Bevestigingsblokjes

Materiaal		Verpakking	Artikelnr.
Aluminium <b>A</b> / RVS <b>R</b>		20 stuks	0017
Breedte x hoogte x Diepte		Mat.	Mat.
15 x 15 x 15 mm		<b>Var.nr.</b> <b>A</b> <b>117</b> <b>Prijs</b> € 14,70	<b>R</b> <b>118</b> € 17,90



## Sleutelringen

Materiaal		Verpakking	Artikelnr.
Stahl, vernikkeld <b>S</b> / RVS <b>R</b>		1 stuk	0104
Diameter		Mat.	Mat.
Ø 20,4 mm		<b>Var.nr.</b> <b>S</b> <b>18525</b> <b>Prijs</b> € 0,40	<b>R</b> <b>18524</b> € 0,60



## Kogelketting

Materiaal		Verpakking	Artikelnr.
RVS <b>R</b>		1 stuk	0022
Diameter x lengte		Var.nr.	Mat.
Ø 2 mm x 15 cm		<b>Prijs</b>	<b>R</b> <b>14526</b> € 1,00
Ø 2 mm x 1 m		<b>Var.nr.</b> <b>Prijs</b>	<b>R</b> <b>14527</b> € 3,80
Ø 2 mm x 50 m		<b>Var.nr.</b> <b>Prijs</b>	<b>R</b> <b>14528</b> € 135,00



## Schakelketting

Materiaal	Verpakking	Artikelnr.
Stahl, vernikkeld <b>S</b> / RVS <b>R</b>	1 stuk	0022
<i>Diameter x lengte</i>	<i>Mat.</i>	<i>Mat.</i>
Ø 8 mm x 1 m	Var.nr. <b>S</b> 30233 Prijs € 2,60	<b>R</b> 30232 € 7,30



## Kitpistool

	Verpakking	Artikelnr.
	1 stuk	0091
<i>Toepassing</i>	Var.nr.	5456
Voor lijm en kit in tubes	Prijs	€ 13,00



## Popnageltang

	Verpakking	Artikelnr.
	1 stuk	0091
<i>Toepassing</i>	Var.nr.	6770
Voor alle popnagelwerkzaamheden	Prijs	€ 42,20



## Ontpopnageltang

	Verpakking	Artikelnr.
	1 stuk	0091
<i>Toepassing</i>	Var.nr.	5455
Voor handmatig losmaken van popnagelverbindingen	Prijs	€ 210,60



## Klem- en snijgereedschap

	Verpakking	Artikelnr.
	1 stuk	0091
<i>Toepassing</i>		
Voor het bewerken van de polyamide spanband	<b>Var.nr.</b> Prijs	<b>5674</b> € 264,60



## Montagelijm

	Verpakking	Artikelnr.
	1 stuk	0091
<i>Uitvoering</i>	<i>Toepassing</i>	
Tube, 310 ml	Voor montage van borden en vloermarkeringen, transparant	<b>Var.nr.</b> Prijs
		<b>47477</b> € 17,30



## Reinigers

	Verpakking	Artikelnr.
	1 stuk	0091
<i>Uitvoering</i>	<i>Toepassing</i>	
Spuitbus, 500 ml	Voor ontvetten van metalen en vele kunststoffen oppervlakten (geschiktheid voor gebruik testen)	<b>Var.nr.</b> Prijs
		<b>33847</b> € 12,50
Spuitbus, 500 ml	Voor reiniging van sterk verontreinigde oppervlakten	<b>Var.nr.</b> Prijs
		<b>33848</b> € 7,10

# Procestechniekschema's

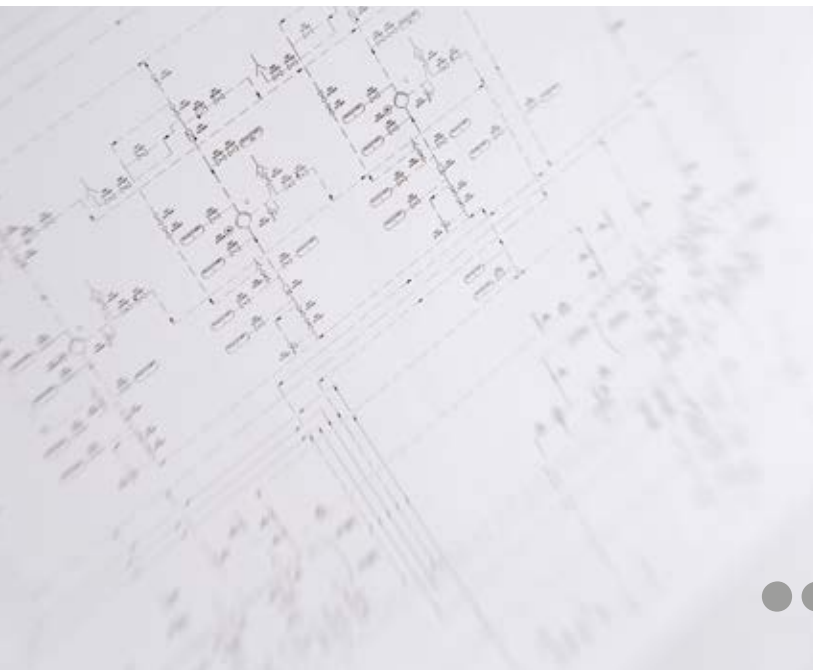

Ons bedrijfsmodel omvat ook de documentatie van ons werk en uw installatie op het gebied van signalering van installaties. Desgewenst maken we met de interne CAD-afdeling uw procestechniekschema's aan de hand van de laatste revisie. Complete en actuele schema's geven u de zekerheid die u nodig hebt voor de werking van de installatie. Door middel van een volledige historische traceerbaarheid van wijzigingen in de installatie en het documenteren van de feitelijke situatie is er meer handelingsveiligheid bij storingen en noodsituaties.

Bestaande P&ID's worden door onze medewerkers in de installatie aangepast met de feitelijke staat (as-built-check). Zo kunnen ontbrekende onderdelen worden aangevuld, kunnen onderdelen die zijn vervallen door bijvoorbeeld verbouwingswerkzaamheden worden verwijderd en kunnen ontbrekende gegevens voor uw database worden verzameld. De documentatie op uw locatie geeft dan de werkelijke staat van uw installatie weer. We kunnen de herziene P&ID's, kwantiteitsstructuren en teksten (in overleg met de opdrachtgever) voor uw signalering toekennen. Onze deskundige CAD-afdeling levert u vervolgens de schema's in bestandsindeling, inclusief de gewenste kenmerken en digitale informatie uit AutoCAD P&ID.

**Ons aanbod bestaat uit de volgende diensten:**

- Inventarisatie op locatie (as-built-check) inclusief behoeftebeoordeling
- Opstelling van de schema's met inachtneming van de relevante normen en wetten
- Bepaling van kwantiteitsstructuren en hoeveelheden voor de verschillende type borden
- Opstellen van specificaties voor markering
- Attribuu-toewijzing en codering van bedrijfsmiddelen volgens KKS/AKZ/AKS
- Opstelling van tekst- en bordenlijsten inclusief codering van de mediumkleuren
- Plotten/afdrukken van de plannen



Op het gebied van signalering van installaties bieden we u o.a. de volgende vormen van digitale schema's:

### P&ID-stroomdiagram (volgens ISO 10628)

Het P&ID-stroomdiagram dient voor de weergave van de technische uitrusting van een installatie. De schema's laten de structuur en werking van procesinstallaties zien en maken deel uit van de volledige technische documentatie die nodig is voor ontwerp, bouw, montage, beheer, inbedrijfstelling, bediening, onderhoud en buitenbedrijfstelling van een installatie. Verder dienen ze voor de uitwisseling van informatie tussen de afdelingen en functies die betrokken zijn bij ontwikkeling, bouw, montage, bediening en onderhoud van procesinstallaties.

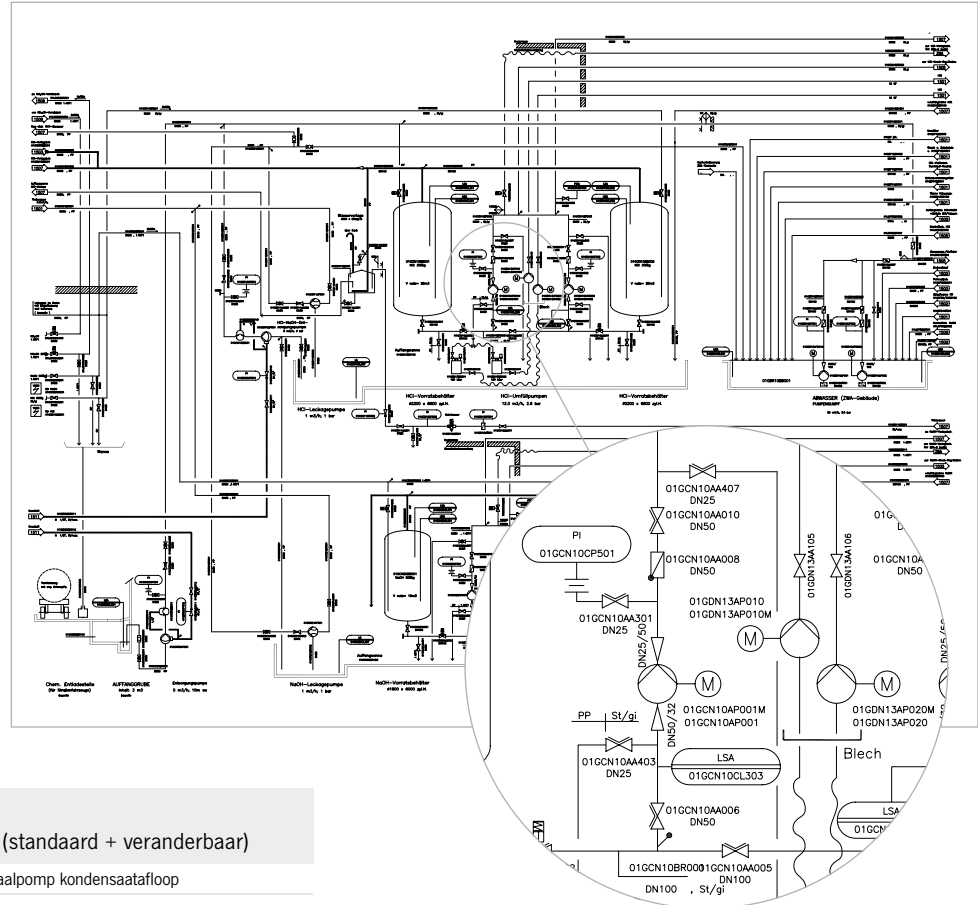

#### Chemisch gebied (AKZ)

– met AutoCAD P & ID-kenmerken (standaard + veranderbaar)

Beschrijving	Centrifugaalpom condensaatafloop
Fabriekaat	Grundfos
Modelnummer	Typ PM
Leverancier	–
Opmerking	A96516602P31548-0001
Type	CR3-17 A-A-A-E-HQQE
Apparaten-druktrap	–
Gewicht	–
Construatiemateriaal	-
Nummer	E111-ER21-PA001
Gebied	Stoomketel oude ketelhuis
AKZ_1	E
AKZ_2	111
AKZ_3	ER
AKZ_4	21
AKZ_5	PA
AKZ_6	001
Netto vermogen	1,5 kW
Stroom	–
Totale dynamische druk	16 bar
Spanning	–
Fase	–
Frequentie	–
Isolatietype	120° C – IH heet
Isolatiesterkte	–

#### Electrische centrale (KKS)

– projectgebonden, volgens klantspecs, zoals in het stroomdiagram

KKS	01GCN10AP001
Functie-KKS	GCN10
Aggregaat-KKS	AP001
Omschrijving	HCl-omvulpomp 1 fabriek 2
Klant interne naamgeving	Zoutzuur omvulpomp 1 aan zuurtank 1 fabriek 2
Regeltechnische verwerking	–
DN	32/25
Type	12.0 m³/h, 2.6 bar

**Processchema's**

Het processchema is een vereenvoudigde, niet op schaal weergegeven voorstelling van een installatie. In het schema worden alle verticale leidingen en alle benodigde veiligheids- en regelkleppen evenals afsluiters getekend. Het processchema kan worden gebruikt als basis voor het dimensioneren van pijpleidingen. In de ontwerpfase kan het in zekere zin de rode draad zijn voor de beoogde stofstromen.

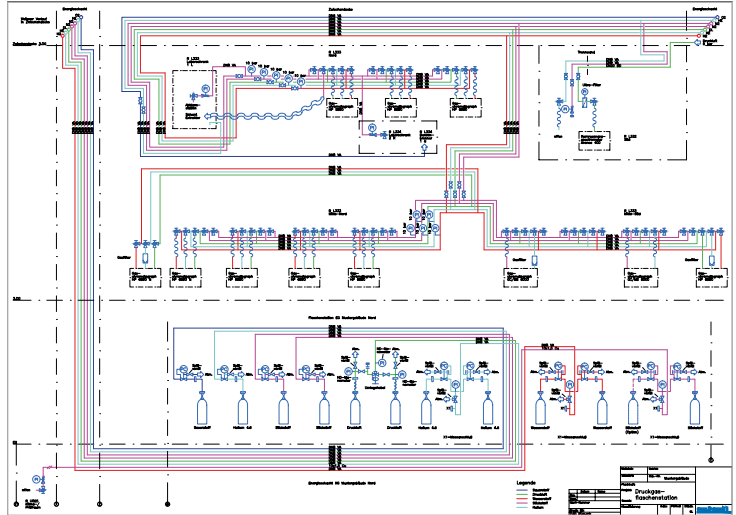

**Blokschema's**

De schema's geven grafisch het effect weer tussen verschillende interactieve onderdelen. Een proces of procesinstallatie wordt zo in vereenvoudigde vorm weergegeven door middel van rechthoeken die zijn verbonden door stroomlijnen (bijv. stoffen, energieën, energiebronnen).

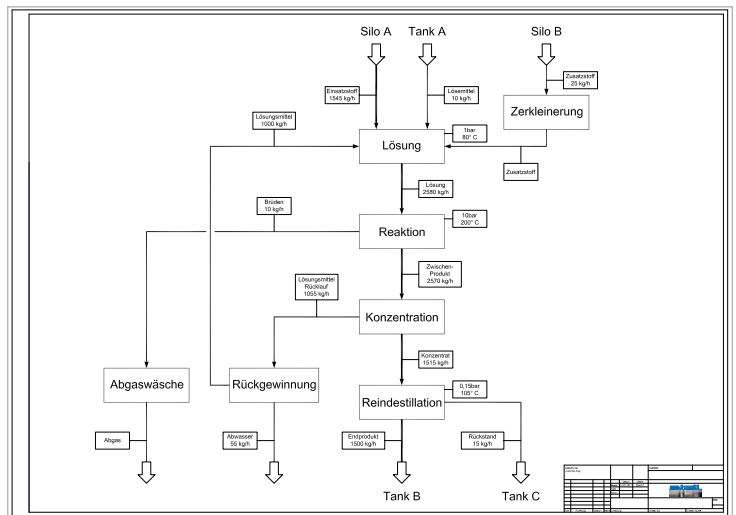

**Leidingschema's**

Technische tekeningen voor het ontwerp en de bouw van pijpleidingen in grote installaties van de chemische industrie. Leidingschema's brengen het verloop van pijpleidingen en verbindingen in kaart als een bovenaanzicht in bestaande opstellingsschema's.

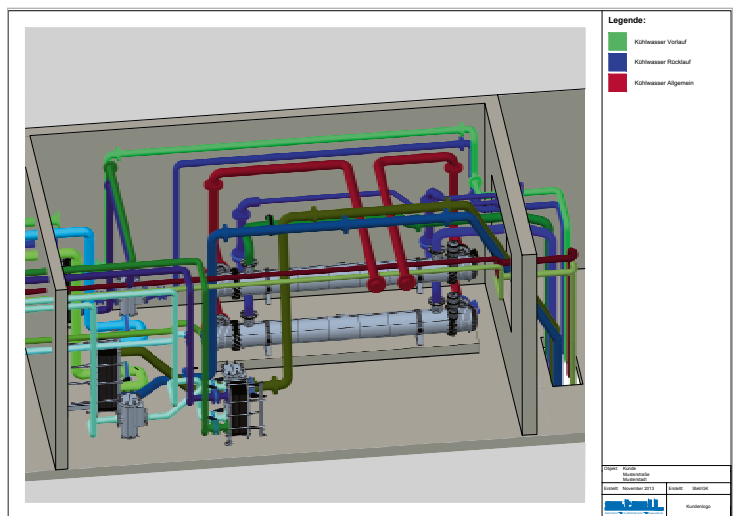

**Uitvoeringen**

Na afronding van onze werkzaamheden leveren we u de schema's als digitale documentatie in de gewenste bestandsindeling op een gegevensdrager. Uiteraard kunt u ook gebruikmaken van de afdruk- en plotservice. Deze omvat o.a. meerkleurendruk, standaardformaten tot DIN A0 en laminering in verschillende grootten.

# Veiligheids- en gezondheidssignalering



<b>Inleiding</b>	<b>76</b>
------------------	-----------

<b>Lang nalichtend veiligheidsgeluidssysteem dicht bij de grond</b>	<b>78</b>
Eindkappen, transparante vluchtwegtekens	80
Deurklinkbekleding, trapneuzen, vloermarkeringen, zelfklevend	81



<b>Borden voor veiligheids- en gezondheidssignalering</b>	<b>82</b>
Vluchtwegtekens	83
Reddingstekens	84
Brandbeveiligingstekens	86
Verbodstekens	88
Waarschuwingstekens	90
Gebodstekens	92
Vloermarkeringen	94



<b>Veiligheidsmarkeringen voor obstakels en gevaarlijke plekken</b>	<b>95</b>
Markeringsbanden	95



<b>Vloermarkeringen en antislip tape</b>	<b>96</b>
Vloermarkeringstape	96
Antislip tape, universeel	97
Antislip tape, easy clean	98
Antislip tape, vervormbaar	80



<b>Knuffi® waarschuwings- en beschermingsprofielen</b>	<b>99</b>
Hoekbescherming, zelfklevend	99
Randbescherming, leidingbescherming, zelfklevend	100
Oppervlaktebescherming, zelfklevend	101

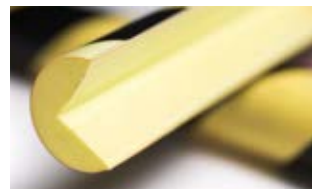

<b>Schema's voor veiligheids- en gezondheidssignalering</b>	<b>102</b>
Vlucht- en ontruimingsplannen	103
Montageschema's, uitvoeringen	104



<b>Bevestigingsmaterialen en toebehoren</b>	<b>105</b>
---	------------



# Inleiding



De basis voor veilig werken is duidelijke communicatie van gevaren en gedragsregels. Chemische parken, elektriciteitscentrales, productiefaciliteiten, bedrijven en bedrijfsgebouwen moeten daarom voor nood-situaties, maar ook voor dagelijkse bedrijfsactiviteiten zijn uitgerust met systematische signalering. De zogenaamde veiligheids- en gezondheidssignalering omvat daarbij het markeren van vluchtwegen en brandbeveiligingsapparatuur, de signalering van gevarenczones en de daar geldende gedragsregels, het markeren van obstakels en bronnen van gevaar en de vlucht- en ontruimingsplannen.

De succesvolle implementatie van een veilige werkomgeving hangt af van de juiste planning, de selectie van de signalering en de professionele montage van de borden op locatie – bij ons krijgt u alles in één compleet pakket. De focus van ons werk ligt op het overbrengen van begrijpelijke boodschappen. Daarom zijn afmetingen, vorm, kleur, ontwerp, herkenningsafstand en nalichtende sterkte van de markeringen gebaseerd op voorgeschreven normen gekoppeld aan tientallen jaren ervaring. Het is onze taak om samen met u te werken aan een duurzame oplossing voor betrouwbare veiligheids- en gezondheidssignalering om ongelukken, letsel en schade te voorkomen. Daarbij kunnen we met onze eigen productie aan uw individuele eisen voldoen, of u (bijna) alles uit handen nemen en de gepaste activiteiten op een praktische manier bij u op locatie uitvoeren

## **De vereisten voor signalering en de toepassing ervan – normen en wetten**

De veiligheids- en gezondheidssignalering op de werkplek is wereldwijd alomtegenwoordig, juridisch bindend en afgeleid van de arbeidsomstandighedenwet. Signalering met borden wordt specifiek genoemd als onderdeel van wettelijke maatregelen om werknemers te beschermen. Internationaal zijn er wettelijke voorschriften en normen voor veiligheidsrelevante signalering. De in Nederland verplichte veiligheidssignalering is al aangepast aan de internationale norm ISO 7010.

Neem vrijblijvend contact met ons op voor deskundig advies.

### Luxolight®

Nalichtende signalering wordt als bijzonder relevant voor de veiligheid beschouwd, omdat deze ook bij stroomuitval en rookontwikkeling garant staat voor een betrouwbare oriëntatie. Luxolight® is een geregistreerd handelsmerk en is representatief voor al onze nalichtende producten. Ze voldoen aan hoge kwaliteitsnormen en ondersteunen de veiligheid in uw werkomgeving. Onze Luxolight®-producten absorberen de energie van de UV-stralen van de omgevingsverlichting, slaan deze op en geven deze in het donker af als geelgroen licht. Afhankelijk van de omgevings situatie kunnen verschillende nalichtingssterktes nodig zijn, waarover we u betrouwbaar advies kunnen geven. Alle gestandaardiseerde Luxolight®-producten voldoen aan de vereisten van de relevante normen. In het volgende diagram worden de Luxolight®-lichtkwaliteitswaarden en de specificaties van ISO 17398 en ISO 16069 aangegeven.

### Nalichtingswaarden voor borden

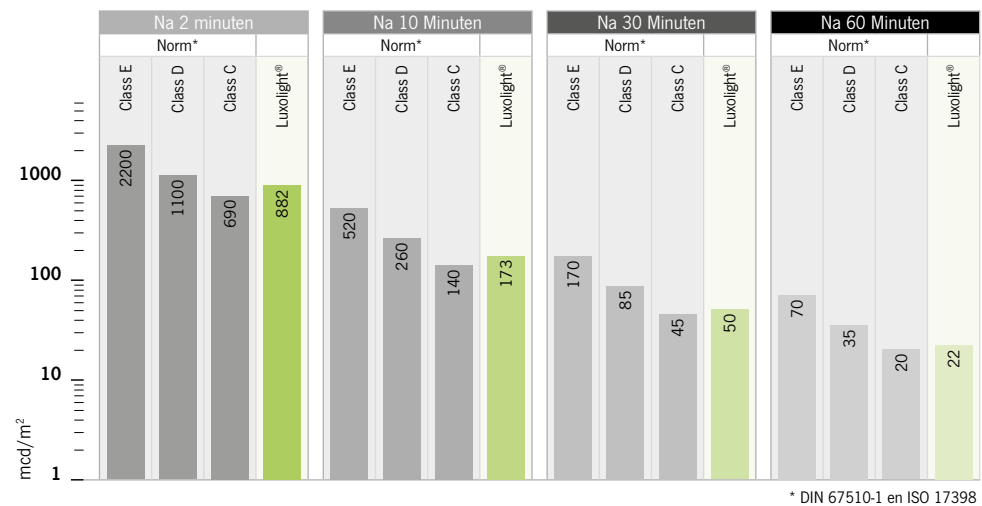

### Nalichtingswaarden voor lang nalichtend veiligheidsgeleidingssysteem dicht bij de grond (LLL)

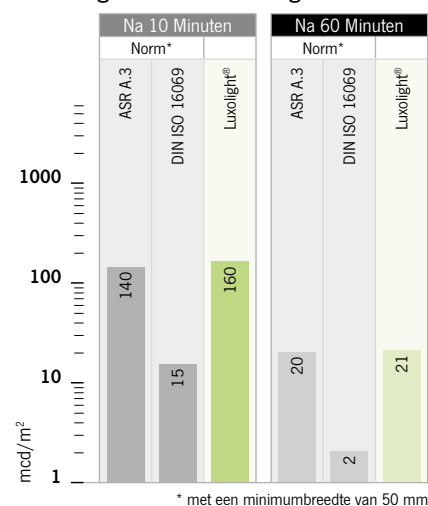

## Lang nalichtend veiligheidsgeleidingssysteem dicht bij de grond



De installatie van een lang nalichtend veiligheidsgeleidingssysteem dicht bij de grond is een belangrijke beschermingsmaatregel in geval van evacuatie. Als onderdeel van het veiligheidsconcept of als resultaat van de risicobeoordeling, moeten werkplekken en verblijfplaatsen met een verhoogd gevarenpotentieel voor noodsituaties worden uitgerust met een optisch veiligheidsgeleidingssysteem dat de aanwezige personen de weg wijst naar een veilige omgeving of naar verzamelpunten.

Een lang nalichtend veiligheidsgeleidingssysteem dicht bij de grond stelt de aanwezigen in staat om het gebouw veilig en snel te verlaten, zelfs in geval van zware rookontwikkeling en/of stroomuitval. Aangepast aan de lokale omstandigheden leveren we verschillende nalichtingssterktes

en hoogtes voor het veiligheidsgeleidingssysteem. Alle varianten bieden een veilige vluchtroute door middel van optische markering en richtingaanwijzing maar daarmee zijn ze geen vervanging voor de vereiste hoog bevestigde vluchtweg aanduidingen.

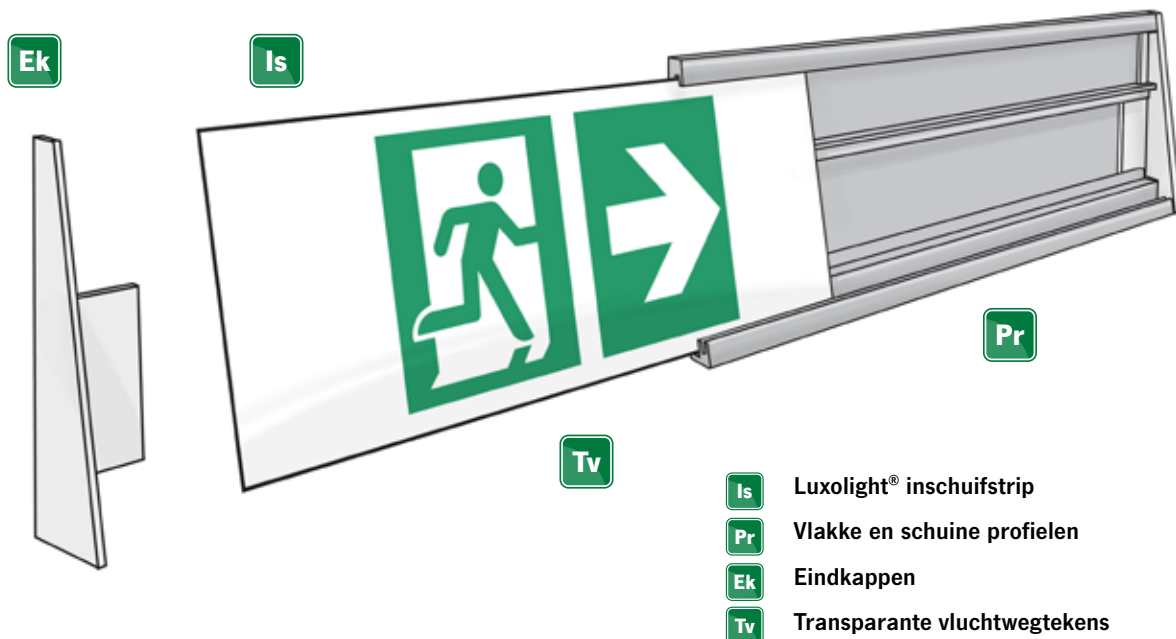

- Is** Luxolight® inschuifstrip
- Pr** Vlakke en schuine profielen
- Ek** Eindkappen
- Tv** Transparante vluchtwegtekens

**Opbouw van veiligheidsgeleidingssysteem dicht bij de grond**

Het veiligheidsgeleidingssysteem dicht bij de grond bestaat uit een Luxolight® inschuifstrip (Is), profiel (Pr), transparante vluchtwegtekens (Tv) en eindkappen (Ek). We helpen u graag bij selectie, samenstelling en vragen over het materiaal.

Afhankelijk van de situatie ter plaatse bieden we ons veiligheidsgeleidingssysteem aan in 2 hoogtes, 2 materialen en 2 designvarianten.

Met de versie met vrijdragend profiel kan het veiligheidsgeleidingssysteem direct over de plint. Het vlakke profiel is geschikt voor directe montage aan de muur of een oppervlak, zelfs in een iets hogere positie.

Beide versies zijn verkrijgbaar in hoogtes van 60 mm en 80 mm. verkrijgbaar, waarbij het schuine profiel alleen in aluminium verkrijgbaar is. Het vlakke profiel is verkrijgbaar in aluminium en kunststof.

Omdat elke toepassing anders is en oplossingen op maat het meest geschikt zijn, produceren we ons inschuifstelsel naar uw wensen. Neem contact met ons op, dan vinden we een passende oplossing.

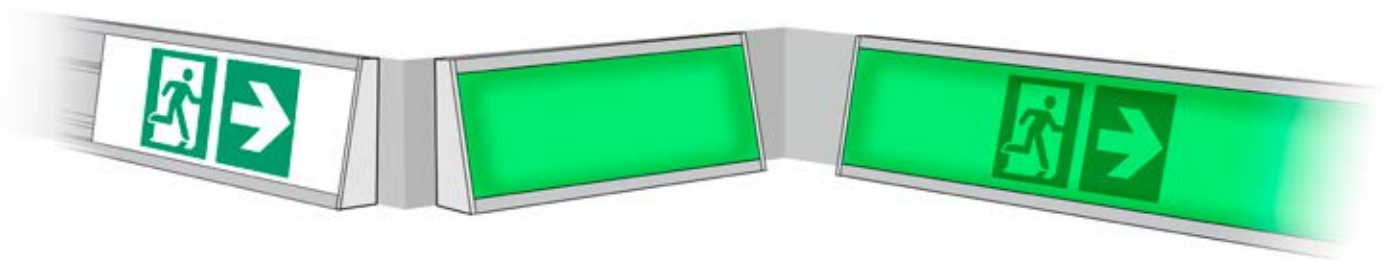

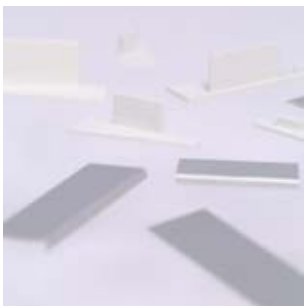

### **Ek** Eindkappen

Materiaal	Verpakking	Artikelnr.
Kunststoff <b>K</b> / Aluminium, geanodiseerd <b>A</b>	20 stuks	0026

Breedte x lengte	Toepassing	Var.nr. Prijs	Mat.
18 x 54 mm	Voor 60 mm vlakprofielen	<b>5036</b> € 21,50	<b>A</b>
18 x 74 mm	Voor 80 mm vlakprofielen	<b>5037</b> € 30,30	<b>A</b>
12 x 60 mm	Voor 60 mm schuinprofielen, links	<b>5040</b> € 32,20	<b>K</b>
12 x 60 mm	Voor 60 mm schuinprofielen, rechts	<b>5041</b> € 32,20	<b>K</b>
12 x 80 mm	Voor 80 mm schuinprofielen, links	<b>5042</b> € 43,20	<b>K</b>
12 x 80 mm	Voor 80 mm schuinprofielen, rechts	<b>5043</b> € 43,20	<b>K</b>



### **Rz** Transparante vluchtwegtekens

Materiaal	Verpakking	Artikelnr.
Folie	10 stuks	0029

Breedte x hoogte	Var.nr. Prijs	MES001	MES001	MES001
96 x 48 mm	<b>300</b> € 22,20			
134 x 67 mm	<b>6844</b> € 25,50			
<hr/>				
Breedte x hoogte	Var.nr. Prijs	MES002	MES002	MES002
96 x 48 mm	<b>301</b> € 22,20			
134 x 67 mm	<b>6847</b> € 25,50			





## Deurklinkbekleding

Materiaal	Lichtsterkte	Verpakking	Artikelnr.
Folie	Luxolight®	1 stuk	0037

Breedte x hoogte	Uitvoering	Var.nr. Prijs	336 € 5,70
80 x 200 mm	Met richtingspijl links	Var.nr. Prijs	337 € 5,70
80 x 200 mm	Met richtingspijl rechts	Var.nr. Prijs	337 € 5,70



## Trapneuzen

Materiaal	Lichtsterkte	Verpakking	Artikelnr.
Aluminium	Luxolight®	1 stuk	0036

Breedte x lengte	Toepassing	Var.nr. Prijs	333 € 8,60
35 x 200 mm	Voor montage op traptreden	Var.nr. Prijs	333 € 8,60



## Vloermarkeringen, zelfklevend

Materiaal	Lichtsterkte	Verpakking	Artikelnr.
Folie	Luxolight®	1 stuk	0031

Diameter	Uitvoering	Var.nr. Prijs	5061 € 2,50
Ø 100 mm	Met richtingspijl	Var.nr. Prijs	5062 € 3,90
Ø 200 mm	Met richtingspijl	Var.nr. Prijs	5065 € 2,30
Ø 100 mm	Zonder richtingspijl	Var.nr. Prijs	5066 € 4,30
Ø 200 mm	Zonder richtingspijl	Var.nr. Prijs	5066 € 4,30

## Borden voor veiligheids- en gezondheidssignalering



Veiligheidstekens zijn gestandaardiseerd in hun verklaring, hun grafische symbool en hun veiligheidskleur om internationale duidelijkheid te garanderen. Een wettelijk conforme veiligheids- en gezondheidssignalering omvat o.a. vlucht-, brandbeveiligings-, verbods-, gebods- en waarschuwingstekens.

De exacte vereisten voor uw werkomgeving zijn al in de ontwerpfase van de werkplek tijdens het opstellen van de vlucht- en ontruimingsplannen vastgelegd en zijn in het kader van de periodieke risicobeoordelingen nader gespecificeerd. Onze vlucht- en brandbeveiligingstekens zijn verkrijgbaar in een eenvoudige vorm of met een lang nalichtende achtergrond. Dit is niet het geval bij verbods-, gebods- en waarschuwingstekens. Daarom worden ze standaard op een witte achtergrond geleverd.





## Vluchtwegtekens

Materiaal	Lichtsterkte	Verpakking	Artikelnr.
PVC <b>P</b> / Folie <b>F</b>	Geen <input type="checkbox"/> / Luxolight® <input type="checkbox"/>	1 stuk	0040

### ISO 7010



Breedte x hoogte	Mat.	Var.nr.	Prijs	Var.nr.	Prijs	Var.nr.	Prijs	Var.nr.	Prijs
300 x 150 mm	<b>P</b>	24005	€ 3,80	23975	€ 10,70	24009	€ 3,80	23979	€ 10,70
	<b>F</b>	23935	€ 3,60	23945	€ 10,40	23939	€ 3,60	23949	€ 10,40
400 x 200 mm	<b>P</b>	24006	€ 6,40	23976	€ 13,40	24010	€ 6,40	23980	€ 13,40
	<b>F</b>	23936	€ 6,10	23946	€ 13,00	23940	€ 6,10	23950	€ 13,00



Breedte x hoogte	Mat.	Var.nr.	Prijs	Var.nr.	Prijs	Var.nr.	Prijs	Var.nr.	Prijs
300 x 150 mm	<b>P</b>	24003	€ 3,80	23973	€ 10,70	24001	€ 3,80	23971	€ 10,70
	<b>F</b>	23933	€ 3,60	23943	€ 10,40	23931	€ 3,60	23941	€ 10,40
400 x 200 mm	<b>P</b>	24004	€ 6,40	23974	€ 13,40	24002	€ 6,40	23972	€ 13,40
	<b>F</b>	23934	€ 6,10	23944	€ 13,00	23932	€ 6,10	23942	€ 13,00



Breedte x hoogte	Mat.	Var.nr.	Prijs	Var.nr.	Prijs	Var.nr.	Prijs	Var.nr.	Prijs
300 x 150 mm	<b>P</b>	23989	€ 3,80	23999	€ 10,70	23987	€ 3,80	23997	€ 10,70
	<b>F</b>	23959	€ 3,60	23969	€ 10,40	23957	€ 3,60	23967	€ 10,40
400 x 200 mm	<b>P</b>	23990	€ 6,40	24000	€ 13,40	23988	€ 6,40	23998	€ 13,40
	<b>F</b>	23960	€ 6,10	23970	€ 13,00	23958	€ 6,10	23968	€ 13,00



Breedte x hoogte	Mat.	Var.nr.	Prijs	Var.nr.	Prijs
300 x 150 mm	<b>P</b>	23981	€ 3,80	23991	€ 10,70
	<b>F</b>	23951	€ 3,60	23961	€ 10,40
400 x 200 mm	<b>P</b>	23982	€ 6,40	23992	€ 13,40
	<b>F</b>	23952	€ 6,10	23962	€ 13,00



## Reddingstekens

<b>Materiaal</b>	<b>Lichtsterkte</b>	<b>Verpakking</b>	<b>Artikelnr.</b>
PVC <b>P</b> / Folie <b>F</b>	Geen <input type="checkbox"/> / Luxolight® <input type="checkbox"/>	1 stuk	0040





ISO 7010											
Breedte x hoogte	Mat.			E001		E002		E003			
150 x 150 mm	Var.nr. <b>P</b>	358	360	362	364	374	376	378	380	382	384
	Prijs	€ 2,50	€ 6,10	€ 2,50	€ 6,10	€ 2,50	€ 6,10	€ 2,50	€ 6,10	€ 2,50	€ 6,10
200 x 200 mm	Var.nr. <b>F</b>	10084	10091	10093	10095	10107	10111	10113	10115	10117	10120
	Prijs	€ 2,30	€ 5,90	€ 2,30	€ 5,90	€ 2,30	€ 5,90	€ 2,30	€ 5,90	€ 2,30	€ 5,90
200 x 200 mm	Var.nr. <b>P</b>	359	361	363	365	375	377	379	381	383	385
	Prijs	€ 3,00	€ 8,00	€ 3,00	€ 8,00	€ 3,00	€ 8,00	€ 3,00	€ 8,00	€ 3,00	€ 8,00
200 x 200 mm	Var.nr. <b>F</b>	10090	10092	10094	10096	10108	10112	10114	10116	10118	10121
	Prijs	€ 2,70	€ 7,70	€ 2,70	€ 7,70	€ 2,70	€ 7,70	€ 2,70	€ 7,70	€ 2,70	€ 7,70

Breedte x hoogte	Mat.	E004		E007		E008		E009		E010	
150 x 150 mm	Var.nr. <b>P</b>	386	388	390	393	396	398	400	402	404	406
	Prijs	€ 2,50	€ 6,10	€ 2,50	€ 6,10	€ 2,50	€ 6,10	€ 2,50	€ 6,10	€ 2,50	€ 6,10
200 x 200 mm	Var.nr. <b>F</b>	10123	10125	10128	10131	10134	10136	10138	10140	10142	10144
	Prijs	€ 2,30	€ 5,90	€ 2,30	€ 5,90	€ 2,30	€ 5,90	€ 2,30	€ 5,90	€ 2,30	€ 5,90
200 x 200 mm	Var.nr. <b>P</b>	387	389	391	394	397	399	401	403	405	407
	Prijs	€ 3,00	€ 8,00	€ 3,00	€ 8,00	€ 3,00	€ 8,00	€ 3,00	€ 8,00	€ 3,00	€ 8,00
200 x 200 mm	Var.nr. <b>F</b>	10124	10126	10129	10132	10135	10137	10139	10141	10143	10145
	Prijs	€ 2,70	€ 7,70	€ 2,70	€ 7,70	€ 2,70	€ 7,70	€ 2,70	€ 7,70	€ 2,70	€ 7,70
400 x 400 mm	Var.nr. <b>P</b>	-	-	392	395	-	-	-	-	-	-
	Prijs	-	-	€ 9,70	€ 27,70	-	-	-	-	-	-
400 x 400 mm	Var.nr. <b>F</b>	-	-	10130	10133	-	-	-	-	-	-
	Prijs	-	-	€ 9,20	€ 27,50	-	-	-	-	-	-

Breedte x hoogte	Mat.	E011		E012		E013		E015		E016	
150 x 150 mm	Var.nr. <b>P</b>	408	410	412	414	416	418	37441	37443	420	422
	Prijs	€ 2,50	€ 6,10	€ 2,50	€ 6,10	€ 2,50	€ 6,10	€ 2,50	€ 6,10	€ 2,50	€ 6,10
200 x 200 mm	Var.nr. <b>F</b>	10146	10148	10150	10152	10154	10157	37437	37439	10159	10161
	Prijs	€ 2,30	€ 5,90	€ 2,30	€ 5,90	€ 2,30	€ 5,90	€ 2,30	€ 5,90	€ 2,30	€ 5,90
200 x 200 mm	Var.nr. <b>P</b>	409	411	413	415	417	419	37442	37444	421	423
	Prijs	€ 3,00	€ 8,00	€ 3,00	€ 8,00	€ 3,00	€ 8,00	€ 3,00	€ 8,00	€ 3,00	€ 8,00
200 x 200 mm	Var.nr. <b>F</b>	10147	10149	10151	10153	10155	10158	37438	37440	10160	10162
	Prijs	€ 2,70	€ 7,70	€ 2,70	€ 7,70	€ 2,70	€ 7,70	€ 2,70	€ 7,70	€ 2,70	€ 7,70

Breedte x hoogte	Mat.	E017		E018		E019		D-E019		WSE001	
150 x 150 mm	Var.nr. <b>P</b>	424	426	428	430	432	434	366	368	370	372
	Prijs	€ 2,50	€ 6,10	€ 2,50	€ 6,10	€ 2,50	€ 6,10	€ 2,50	€ 6,10	€ 2,50	€ 6,10
200 x 200 mm	Var.nr. <b>F</b>	10163	10167	10169	10171	10173	10175	10098	10101	10103	10105
	Prijs	€ 2,30	€ 5,90	€ 2,30	€ 5,90	€ 2,30	€ 5,90	€ 2,30	€ 5,90	€ 2,30	€ 5,90
200 x 200 mm	Var.nr. <b>P</b>	425	427	429	431	433	435	367	369	371	373
	Prijs	€ 3,00	€ 8,00	€ 3,00	€ 8,00	€ 3,00	€ 8,00	€ 3,00	€ 8,00	€ 3,00	€ 8,00
200 x 200 mm	Var.nr. <b>F</b>	10166	10168	10170	10172	10174	10176	10099	10102	10104	10106
	Prijs	€ 2,70	€ 7,70	€ 2,70	€ 7,70	€ 2,70	€ 7,70	€ 2,70	€ 7,70	€ 2,70	€ 7,70

													
<i>Breedte x hoogte</i>		<i>Mat.</i>		E020		E021		E022		E023		E024	
150 x 150 mm	<b>Var.nr.</b>	<b>P</b>	<b>37449</b>	<b>37451</b>	<b>37457</b>	<b>37459</b>	<b>37465</b>	<b>37467</b>	<b>37473</b>	<b>37475</b>	<b>37481</b>	<b>37483</b>	
	<b>Prijs</b>		€ 2,50	€ 6,10	€ 2,50	€ 6,10	€ 2,50	€ 6,10	€ 2,50	€ 6,10	€ 2,50	€ 6,10	
200 x 200 mm	<b>Var.nr.</b>	<b>F</b>	<b>37445</b>	<b>37447</b>	<b>37453</b>	<b>37455</b>	<b>37461</b>	<b>37463</b>	<b>37469</b>	<b>37471</b>	<b>37477</b>	<b>37479</b>	
	<b>Prijs</b>		€ 2,30	€ 5,90	€ 2,30	€ 5,90	€ 2,30	€ 5,90	€ 2,30	€ 5,90	€ 2,30	€ 5,90	
200 x 200 mm	<b>Var.nr.</b>	<b>P</b>	<b>37450</b>	<b>37452</b>	<b>37458</b>	<b>37460</b>	<b>37466</b>	<b>37468</b>	<b>37474</b>	<b>37476</b>	<b>37482</b>	<b>37484</b>	
	<b>Prijs</b>		€ 3,00	€ 8,00	€ 3,00	€ 8,00	€ 3,00	€ 8,00	€ 3,00	€ 8,00	€ 3,00	€ 8,00	
200 x 200 mm	<b>Var.nr.</b>	<b>F</b>	<b>37446</b>	<b>37448</b>	<b>37454</b>	<b>37456</b>	<b>37462</b>	<b>37464</b>	<b>37470</b>	<b>37472</b>	<b>37478</b>	<b>37480</b>	
	<b>Prijs</b>		€ 2,70	€ 7,70	€ 2,70	€ 7,70	€ 2,70	€ 7,70	€ 2,70	€ 7,70	€ 2,70	€ 7,70	

													
<i>Breedte x hoogte</i>		<i>Mat.</i>		E025		E057		E058		E059		E060	
150 x 150 mm	<b>Var.nr.</b>	<b>P</b>	<b>37489</b>	<b>37491</b>	<b>37497</b>	<b>37499</b>	<b>37505</b>	<b>37507</b>	<b>37513</b>	<b>37515</b>	<b>37521</b>	<b>37523</b>	
	<b>Prijs</b>		€ 2,50	€ 6,10	€ 2,50	€ 6,10	€ 2,50	€ 6,10	€ 2,50	€ 6,10	€ 2,50	€ 6,10	
200 x 200 mm	<b>Var.nr.</b>	<b>F</b>	<b>37485</b>	<b>37487</b>	<b>37493</b>	<b>37495</b>	<b>37501</b>	<b>37503</b>	<b>37509</b>	<b>37511</b>	<b>37517</b>	<b>37519</b>	
	<b>Prijs</b>		€ 2,30	€ 5,90	€ 2,30	€ 5,90	€ 2,30	€ 5,90	€ 2,30	€ 5,90	€ 2,30	€ 5,90	
200 x 200 mm	<b>Var.nr.</b>	<b>P</b>	<b>37490</b>	<b>37492</b>	<b>37498</b>	<b>37500</b>	<b>37506</b>	<b>37508</b>	<b>37514</b>	<b>37516</b>	<b>37522</b>	<b>37524</b>	
	<b>Prijs</b>		€ 3,00	€ 8,00	€ 3,00	€ 8,00	€ 3,00	€ 8,00	€ 3,00	€ 8,00	€ 3,00	€ 8,00	
200 x 200 mm	<b>Var.nr.</b>	<b>F</b>	<b>37486</b>	<b>37488</b>	<b>37494</b>	<b>37496</b>	<b>37502</b>	<b>37504</b>	<b>37510</b>	<b>37512</b>	<b>37518</b>	<b>37520</b>	
	<b>Prijs</b>		€ 2,70	€ 7,70	€ 2,70	€ 7,70	€ 2,70	€ 7,70	€ 2,70	€ 7,70	€ 2,70	€ 7,70	



## Brandbeveiligingstekens

<b>Materiaal</b>	<b>Lichtsterkte</b>	<b>Verpakking</b>	<b>Artikelnr.</b>
PVC <b>P</b> / Folie <b>F</b>	Geen <input type="checkbox"/> / Luxolight® <input type="checkbox"/>	1 stuk	0046

		ISO 7010									
				F001		F002		F003			
<i>Breedte x hoogte</i>	<i>Mat.</i>	-	-	-	-	-	-	-	-		
150 x 150 mm	<b>Var.nr.</b>	<b>2577</b>	<b>2579</b>	<b>5025</b>	<b>5027</b>	<b>2581</b>	<b>2583</b>	<b>2585</b>	<b>2587</b>	<b>2589</b>	<b>2591</b>
	<b>Prijs</b>	€ 2,50	€ 6,10	€ 2,50	€ 6,10	€ 2,50	€ 6,10	€ 2,50	€ 6,10	€ 2,50	€ 6,10
200 x 200 mm	<b>Var.nr.</b>	<b>10178</b>	<b>10180</b>	<b>10182</b>	<b>10184</b>	<b>10186</b>	<b>10188</b>	<b>10191</b>	<b>10190</b>	<b>10195</b>	<b>10197</b>
	<b>Prijs</b>	€ 2,30	€ 5,90	€ 2,30	€ 5,90	€ 2,30	€ 5,90	€ 2,30	€ 5,90	€ 2,30	€ 5,90
200 x 200 mm	<b>Var.nr.</b>	<b>2578</b>	<b>2580</b>	<b>5026</b>	<b>5028</b>	<b>2582</b>	<b>2584</b>	<b>2586</b>	<b>2588</b>	<b>2590</b>	<b>2592</b>
	<b>Prijs</b>	€ 3,00	€ 8,00	€ 3,00	€ 8,00	€ 3,00	€ 8,00	€ 3,00	€ 8,00	€ 3,00	€ 8,00
200 x 200 mm	<b>Var.nr.</b>	<b>10179</b>	<b>10181</b>	<b>10183</b>	<b>10185</b>	<b>10187</b>	<b>10189</b>	<b>10192</b>	<b>10194</b>	<b>10196</b>	<b>10198</b>
	<b>Prijs</b>	€ 2,70	€ 7,70	€ 2,70	€ 7,70	€ 2,70	€ 7,70	€ 2,70	€ 7,70	€ 2,70	€ 7,70

		F004		F005		F006		F007		F016	
<i>Breedte x hoogte</i>	<i>Mat.</i>	-	-	-	-	-	-	-	-	-	-
150 x 150 mm	<b>Var.nr.</b>	<b>2593</b>	<b>2595</b>	<b>2597</b>	<b>2599</b>	<b>2601</b>	<b>2603</b>	<b>37529</b>	<b>37531</b>	<b>37537</b>	<b>37539</b>
	<b>Prijs</b>	€ 2,50	€ 6,10	€ 2,50	€ 6,10	€ 2,50	€ 6,10	€ 2,50	€ 6,10	€ 2,50	€ 6,10
200 x 200 mm	<b>Var.nr.</b>	<b>10199</b>	<b>10201</b>	<b>10204</b>	<b>10206</b>	<b>10208</b>	<b>10210</b>	<b>37525</b>	<b>37527</b>	<b>37533</b>	<b>37535</b>
	<b>Prijs</b>	€ 2,30	€ 5,90	€ 2,30	€ 5,90	€ 2,30	€ 5,90	€ 2,30	€ 5,90	€ 2,30	€ 5,90
200 x 200 mm	<b>Var.nr.</b>	<b>2594</b>	<b>2596</b>	<b>2598</b>	<b>2600</b>	<b>2602</b>	<b>2604</b>	<b>37530</b>	<b>37532</b>	<b>37538</b>	<b>37540</b>
	<b>Prijs</b>	€ 3,00	€ 8,00	€ 3,00	€ 8,00	€ 3,00	€ 8,00	€ 3,00	€ 8,00	€ 3,00	€ 8,00
200 x 200 mm	<b>Var.nr.</b>	<b>10200</b>	<b>10202</b>	<b>10205</b>	<b>10207</b>	<b>10209</b>	<b>10211</b>	<b>37526</b>	<b>37528</b>	<b>37534</b>	<b>37536</b>
	<b>Prijs</b>	€ 2,70	€ 7,70	€ 2,70	€ 7,70	€ 2,70	€ 7,70	€ 2,70	€ 7,70	€ 2,70	€ 7,70



















## Verbodstekens





Materiaal		Lichtsterkte					Verpakking					Artikelnr.									
PVC		Geen <input type="checkbox"/>					1 stuk					0049									
<b>ISO 7010</b>																					
<i>Breedte x hoogte</i>												<b>P001</b>		<b>P002</b>		<b>P003</b>		<b>P004</b>		<b>P005</b>	
150 x 150 mm	Var.nr. Prijs	<b>2756</b> € 2,60	<b>2758</b> € 2,60	<b>2760</b> € 2,60	<b>2762</b> € 2,60	<b>2764</b> € 2,60	<b>2766</b> € 2,60	<b>2768</b> € 2,60	<b>2770</b> € 2,60	<b>2772</b> € 2,60	<b>2774</b> € 2,60	<b>2776</b> € 2,60	<b>2778</b> € 2,60	<b>2780</b> € 2,60	<b>2782</b> € 2,60	<b>2784</b> € 2,60	<b>2786</b> € 2,60	<b>2788</b> € 2,60	<b>2790</b> € 2,60	<b>2792</b> € 2,60	<b>2794</b> € 2,60
200 x 200 mm	Var.nr. Prijs	<b>2757</b> € 3,10	<b>2759</b> € 3,10	<b>2761</b> € 3,10	<b>2763</b> € 3,10	<b>2765</b> € 3,10	<b>2767</b> € 3,10	<b>2769</b> € 3,10	<b>2771</b> € 3,10	<b>2773</b> € 3,10	<b>2775</b> € 3,10	<b>2777</b> € 3,10	<b>2779</b> € 3,10	<b>2781</b> € 3,10	<b>2783</b> € 3,10	<b>2785</b> € 3,10	<b>2787</b> € 3,10	<b>2789</b> € 3,10	<b>2791</b> € 3,10	<b>2793</b> € 3,10	<b>2795</b> € 3,10
<i>Breedte x hoogte</i>												<b>P006</b>		<b>P007</b>		<b>P008</b>		<b>P010</b>		<b>P011</b>	
150 x 150 mm	Var.nr. Prijs	<b>2766</b> € 2,60	<b>2768</b> € 2,60	<b>2770</b> € 2,60	<b>2772</b> € 2,60	<b>2774</b> € 2,60	<b>2776</b> € 2,60	<b>2778</b> € 2,60	<b>2780</b> € 2,60	<b>2782</b> € 2,60	<b>2784</b> € 2,60	<b>2786</b> € 2,60	<b>2788</b> € 2,60	<b>2790</b> € 2,60	<b>2792</b> € 2,60	<b>2794</b> € 2,60	<b>2796</b> € 2,60	<b>2798</b> € 2,60	<b>2800</b> € 2,60	<b>2802</b> € 2,60	<b>2804</b> € 2,60
200 x 200 mm	Var.nr. Prijs	<b>2767</b> € 3,10	<b>2769</b> € 3,10	<b>2771</b> € 3,10	<b>2773</b> € 3,10	<b>2775</b> € 3,10	<b>2777</b> € 3,10	<b>2779</b> € 3,10	<b>2781</b> € 3,10	<b>2783</b> € 3,10	<b>2785</b> € 3,10	<b>2787</b> € 3,10	<b>2789</b> € 3,10	<b>2791</b> € 3,10	<b>2793</b> € 3,10	<b>2795</b> € 3,10	<b>2797</b> € 3,10	<b>2799</b> € 3,10	<b>2801</b> € 3,10	<b>2803</b> € 3,10	<b>2805</b> € 3,10
<i>Breedte x hoogte</i>												<b>P012</b>		<b>P013</b>		<b>P014</b>		<b>P015</b>		<b>P017</b>	
150 x 150 mm	Var.nr. Prijs	<b>2776</b> € 2,60	<b>2778</b> € 2,60	<b>2780</b> € 2,60	<b>2782</b> € 2,60	<b>2784</b> € 2,60	<b>2786</b> € 2,60	<b>2788</b> € 2,60	<b>2790</b> € 2,60	<b>2792</b> € 2,60	<b>2794</b> € 2,60	<b>2796</b> € 2,60	<b>2798</b> € 2,60	<b>2800</b> € 2,60	<b>2802</b> € 2,60	<b>2804</b> € 2,60	<b>2806</b> € 2,60	<b>2808</b> € 2,60	<b>2810</b> € 2,60	<b>2812</b> € 2,60	<b>2814</b> € 2,60
200 x 200 mm	Var.nr. Prijs	<b>2777</b> € 3,10	<b>2779</b> € 3,10	<b>2781</b> € 3,10	<b>2783</b> € 3,10	<b>2785</b> € 3,10	<b>2787</b> € 3,10	<b>2789</b> € 3,10	<b>2791</b> € 3,10	<b>2793</b> € 3,10	<b>2795</b> € 3,10	<b>2797</b> € 3,10	<b>2799</b> € 3,10	<b>2801</b> € 3,10	<b>2803</b> € 3,10	<b>2805</b> € 3,10	<b>2807</b> € 3,10	<b>2809</b> € 3,10	<b>2811</b> € 3,10	<b>2813</b> € 3,10	<b>2815</b> € 3,10
<i>Breedte x hoogte</i>												<b>P018</b>		<b>P019</b>		<b>P020</b>		<b>P021</b>		<b>P022</b>	
150 x 150 mm	Var.nr. Prijs	<b>2786</b> € 2,60	<b>2788</b> € 2,60	<b>2790</b> € 2,60	<b>2792</b> € 2,60	<b>2794</b> € 2,60	<b>2796</b> € 2,60	<b>2798</b> € 2,60	<b>2800</b> € 2,60	<b>2802</b> € 2,60	<b>2804</b> € 2,60	<b>2806</b> € 2,60	<b>2808</b> € 2,60	<b>2810</b> € 2,60	<b>2812</b> € 2,60	<b>2814</b> € 2,60	<b>2816</b> € 2,60	<b>2818</b> € 2,60	<b>2820</b> € 2,60	<b>2822</b> € 2,60	<b>2824</b> € 2,60
200 x 200 mm	Var.nr. Prijs	<b>2787</b> € 3,10	<b>2789</b> € 3,10	<b>2791</b> € 3,10	<b>2793</b> € 3,10	<b>2795</b> € 3,10	<b>2797</b> € 3,10	<b>2799</b> € 3,10	<b>2801</b> € 3,10	<b>2803</b> € 3,10	<b>2805</b> € 3,10	<b>2807</b> € 3,10	<b>2809</b> € 3,10	<b>2811</b> € 3,10	<b>2813</b> € 3,10	<b>2815</b> € 3,10	<b>2817</b> € 3,10	<b>2819</b> € 3,10	<b>2821</b> € 3,10	<b>2823</b> € 3,10	<b>2825</b> € 3,10
<i>Breedte x hoogte</i>												<b>P023</b>		<b>P024</b>		<b>P025</b>		<b>P026</b>		<b>P027</b>	
150 x 150 mm	Var.nr. Prijs	<b>2796</b> € 2,60	<b>2798</b> € 2,60	<b>2800</b> € 2,60	<b>2802</b> € 2,60	<b>2804</b> € 2,60	<b>2806</b> € 2,60	<b>2808</b> € 2,60	<b>2810</b> € 2,60	<b>2812</b> € 2,60	<b>2814</b> € 2,60	<b>2816</b> € 2,60	<b>2818</b> € 2,60	<b>2820</b> € 2,60	<b>2822</b> € 2,60	<b>2824</b> € 2,60	<b>2826</b> € 2,60	<b>2828</b> € 2,60	<b>2830</b> € 2,60	<b>2832</b> € 2,60	<b>2834</b> € 2,60
200 x 200 mm	Var.nr. Prijs	<b>2797</b> € 3,10	<b>2799</b> € 3,10	<b>2801</b> € 3,10	<b>2803</b> € 3,10	<b>2805</b> € 3,10	<b>2807</b> € 3,10	<b>2809</b> € 3,10	<b>2811</b> € 3,10	<b>2813</b> € 3,10	<b>2815</b> € 3,10	<b>2817</b> € 3,10	<b>2819</b> € 3,10	<b>2821</b> € 3,10	<b>2823</b> € 3,10	<b>2825</b> € 3,10	<b>2827</b> € 3,10	<b>2829</b> € 3,10	<b>2831</b> € 3,10	<b>2833</b> € 3,10	<b>2835</b> € 3,10



						
		P028	P029	P030	P031	P032
Breedte x hoogte						
150 x 150 mm	Var.nr.	2806	2808	2810	2812	2814
	Prijs	€ 2,60	€ 2,60	€ 2,60	€ 2,60	€ 2,60
200 x 200 mm	Var.nr.	2807	2809	2811	2813	2815
	Prijs	€ 3,10	€ 3,10	€ 3,10	€ 3,10	€ 3,10

						
		P033	P034	P035	P039	P041
Breedte x hoogte						
150 x 150 mm	Var.nr.	2816	2818	37543	37545	37547
	Prijs	€ 2,60	€ 2,60	€ 2,60	€ 2,60	€ 2,60
200 x 200 mm	Var.nr.	2817	2819	37544	37546	37548
	Prijs	€ 3,10	€ 3,10	€ 3,10	€ 3,10	€ 3,10

						
		P042	P043	P044	P049	P052
Breedte x hoogte						
150 x 150 mm	Var.nr.	37549	37551	37553	37555	37557
	Prijs	€ 2,60	€ 2,60	€ 2,60	€ 2,60	€ 2,60
200 x 200 mm	Var.nr.	37550	37552	37554	37556	37558
	Prijs	€ 3,10	€ 3,10	€ 3,10	€ 3,10	€ 3,10

					
		WSP001	D-P006	D-P016	D-P022
Breedte x hoogte					
150 x 150 mm	Var.nr.	2826	2820	2822	2824
	Prijs	€ 2,60	€ 2,60	€ 2,60	€ 2,60
200 x 200 mm	Var.nr.	2827	2821	2823	2825
	Prijs	€ 3,10	€ 3,10	€ 3,10	€ 3,10



## Waarschuwingstekens

Materiaal		Lichtsterkte		Verpakking		Artikelnr.	
PVC		Geen <input type="checkbox"/>		1 stuk		0051	
<b>ISO 7010</b>							
		<b>W001</b>	<b>W002</b>	<b>W003</b>	<b>W004</b>	<b>W005</b>	
<i>Breedte x hoogte</i>		<b>Var.nr.</b>	<b>2940</b>	<b>2942</b>	<b>2944</b>	<b>2946</b>	<b>2948</b>
150 x 150 mm		Prijs	€ 2,60	€ 2,60	€ 2,60	€ 2,60	€ 2,60
200 x 200 mm		<b>Var.nr.</b>	<b>2941</b>	<b>2943</b>	<b>2945</b>	<b>2947</b>	<b>2949</b>
		Prijs	€ 3,10	€ 3,10	€ 3,10	€ 3,10	€ 3,10
		<b>W006</b>	<b>W007</b>	<b>W008</b>	<b>W009</b>	<b>W010</b>	
<i>Breedte x hoogte</i>		<b>Var.nr.</b>	<b>2950</b>	<b>2952</b>	<b>2954</b>	<b>2956</b>	<b>2958</b>
150 x 150 mm		Prijs	€ 2,60	€ 2,60	€ 2,60	€ 2,60	€ 2,60
200 x 200 mm		<b>Var.nr.</b>	<b>2951</b>	<b>2953</b>	<b>2955</b>	<b>2957</b>	<b>2959</b>
		Prijs	€ 3,10	€ 3,10	€ 3,10	€ 3,10	€ 3,10
		<b>W011</b>	<b>W012</b>	<b>W013</b>	<b>W014</b>	<b>W015</b>	
<i>Breedte x hoogte</i>		<b>Var.nr.</b>	<b>2960</b>	<b>2962</b>	<b>2964</b>	<b>2966</b>	<b>2968</b>
150 x 150 mm		Prijs	€ 2,60	€ 2,60	€ 2,60	€ 2,60	€ 2,60
200 x 200 mm		<b>Var.nr.</b>	<b>2961</b>	<b>2963</b>	<b>2965</b>	<b>2967</b>	<b>2969</b>
		Prijs	€ 3,10	€ 3,10	€ 3,10	€ 3,10	€ 3,10
		<b>W016</b>	<b>W017</b>	<b>W018</b>	<b>W019</b>	<b>W020</b>	
<i>Breedte x hoogte</i>		<b>Var.nr.</b>	<b>2970</b>	<b>2972</b>	<b>2974</b>	<b>2976</b>	<b>2978</b>
150 x 150 mm		Prijs	€ 2,60	€ 2,60	€ 2,60	€ 2,60	€ 2,60
200 x 200 mm		<b>Var.nr.</b>	<b>2971</b>	<b>2973</b>	<b>2975</b>	<b>2977</b>	<b>2979</b>
		Prijs	€ 3,10	€ 3,10	€ 3,10	€ 3,10	€ 3,10
		<b>W021</b>	<b>D-W021</b>	<b>W022</b>	<b>D-W022</b>	<b>W023</b>	
<i>Breedte x hoogte</i>		<b>Var.nr.</b>	<b>2980</b>	<b>2998</b>	<b>2982</b>	<b>3000</b>	<b>2984</b>
150 x 150 mm		Prijs	€ 2,60	€ 2,60	€ 2,60	€ 2,60	€ 2,60
200 x 200 mm		<b>Var.nr.</b>	<b>2981</b>	<b>2999</b>	<b>2983</b>	<b>3001</b>	<b>2985</b>
		Prijs	€ 3,10	€ 3,10	€ 3,10	€ 3,10	€ 3,10

<i>Breedte x hoogte</i>		<b>W024</b>	<b>W025</b>	<b>W026</b>	<b>W027</b>	<b>W028</b>
150 x 150 mm	<b>Var.nr.</b>	<b>2986</b>	<b>2988</b>	<b>2990</b>	<b>2992</b>	<b>2994</b>
	<b>Prijs</b>	€ 2,60	€ 2,60	€ 2,60	€ 2,60	€ 2,60
200 x 200 mm	<b>Var.nr.</b>	<b>2987</b>	<b>2989</b>	<b>2991</b>	<b>2993</b>	<b>2995</b>
	<b>Prijs</b>	€ 3,10	€ 3,10	€ 3,10	€ 3,10	€ 3,10





<i>Breedte x hoogte</i>		<b>W029</b>	<b>W030</b>	<b>W033</b>	<b>W035</b>	<b>W037</b>
150 x 150 mm	<b>Var.nr.</b>	<b>2996</b>	<b>37559</b>	<b>37561</b>	<b>37563</b>	<b>37565</b>
	<b>Prijs</b>	€ 2,60	€ 2,60	€ 2,60	€ 2,60	€ 2,60
200 x 200 mm	<b>Var.nr.</b>	<b>2997</b>	<b>37560</b>	<b>37562</b>	<b>37564</b>	<b>37566</b>
	<b>Prijs</b>	€ 3,10	€ 3,10	€ 3,10	€ 3,10	€ 3,10





<i>Breedte x hoogte</i>		<b>W038</b>	<b>W041</b>	<b>W042</b>	<b>W055</b>
150 x 150 mm	<b>Var.nr.</b>	<b>37567</b>	<b>37569</b>	<b>37571</b>	<b>37573</b>
	<b>Prijs</b>	€ 2,60	€ 2,60	€ 2,60	€ 2,60
200 x 200 mm	<b>Var.nr.</b>	<b>37568</b>	<b>37570</b>	<b>37572</b>	<b>37574</b>
	<b>Prijs</b>	€ 3,10	€ 3,10	€ 3,10	€ 3,10





## Gebodstekens

Materiaal		Lichtsterkte		Verpakking		Artikelnr.	
PVC		Geen <input type="checkbox"/>		1 stuk		0053	
<b>ISO 7010</b>							
<i>Breedte x hoogte</i>							
		M001	M002	M003	M004	M005	
150 x 150 mm	Var.nr. € 2,60	3124	3126	3128	3130	3132	€ 2,60
200 x 200 mm	Var.nr. € 3,10	3125	3127	3129	3131	3133	€ 3,10
<i>Breedte x hoogte</i>							
		M006	M007	M008	M009	M010	
150 x 150 mm	Var.nr. € 2,60	3134	3136	3138	3140	3142	€ 2,60
200 x 200 mm	Var.nr. € 3,10	3135	3137	3139	3141	3143	€ 3,10
<i>Breedte x hoogte</i>							
		M011	M012	M013	M014	M015	
150 x 150 mm	Var.nr. € 2,60	3144	3146	3148	3150	3152	€ 2,60
200 x 200 mm	Var.nr. € 3,10	3145	3147	3149	3151	3153	€ 3,10
<i>Breedte x hoogte</i>							
		M016	M017	M018	M019	M020	
150 x 150 mm	Var.nr. € 2,60	3154	3156	3158	3160	3162	€ 2,60
200 x 200 mm	Var.nr. € 3,10	3155	3157	3159	3161	3163	€ 3,10
<i>Breedte x hoogte</i>							
		M021	M022	M023	M024	M025	
150 x 150 mm	Var.nr. € 2,60	3164	3166	3168	3170	3172	€ 2,60
200 x 200 mm	Var.nr. € 3,10	3165	3167	3169	3171	3173	€ 3,10

						
		M026	M027	M028	M029	M030
Breedte x hoogte						
150 x 150 mm	<b>Var.nr.</b> Prijs	<b>3174</b> € 2,60	<b>37575</b> € 2,60	<b>37591</b> € 2,60	<b>37593</b> € 2,60	<b>37577</b> € 2,60
200 x 200 mm	<b>Var.nr.</b> Prijs	<b>3175</b> € 3,10	<b>37576</b> € 3,10	<b>37592</b> € 3,10	<b>37594</b> € 3,10	<b>37578</b> € 3,10

						
		M031	M032	M046	M047	M048
Breedte x hoogte						
150 x 150 mm	<b>Var.nr.</b> Prijs	<b>37579</b> € 2,60	<b>37581</b> € 2,60	<b>37583</b> € 2,60	<b>37585</b> € 2,60	<b>37587</b> € 2,60
200 x 200 mm	<b>Var.nr.</b> Prijs	<b>37580</b> € 3,10	<b>37582</b> € 3,10	<b>37584</b> € 3,10	<b>37586</b> € 3,10	<b>37588</b> € 3,10

			
		M054	WSM001
Breedte x hoogte			
150 x 150 mm	<b>Var.nr.</b> Prijs	<b>37589</b> € 2,60	<b>3180</b> € 2,60
200 x 200 mm	<b>Var.nr.</b> Prijs	<b>37590</b> € 3,10	<b>3181</b> € 3,10

Sommige veiligheids- en gezondheidsmarkeringen zijn vooral zichtbaar als u naar beneden kijkt. Ze kunnen direct op de vloer worden geplakt en moeten worden beschermd tegen slijtage door de randen af te dichten. Onze vloermarkeringen worden antislip geleverd om gevaar voor uitglijden te voorkomen.



### Vloermarkeringen

Materiaal	Slipweerstand	Verpakking	Artikelnr.
Folie	R 10	1 stuk	0056
<i>Diameter</i>		<b>M001</b>	<b>M003</b>
Ø 300 mm	<b>Var.nr.</b> Prijs	<b>3290</b> € 25,80	<b>3291</b> € 25,80
		<b>M004</b>	<b>M008</b>
		<b>3292</b> € 25,80	<b>3293</b> € 25,80
		<b>M009</b>	<b>3294</b> € 25,80
<i>Diameter</i>		<b>M012</b>	<b>M014</b>
Ø 300 mm	<b>Var.nr.</b> Prijs	<b>3295</b> € 25,80	<b>3296</b> € 25,80
		<b>M024</b>	<b>3297</b> € 25,80
<i>Diameter</i>		<b>P001</b>	<b>P002</b>
Ø 300 mm	<b>Var.nr.</b> Prijs	<b>3298</b> € 25,80	<b>3299</b> € 25,80
		<b>P004</b>	<b>P006</b>
		<b>3300</b> € 25,80	<b>3301</b> € 25,80
		<b>P012</b>	<b>3302</b> € 25,80
<i>Diameter</i>		<b>P023</b>	<b>P024</b>
Ø 300 mm	<b>Var.nr.</b> Prijs	<b>3303</b> € 25,80	<b>3304</b> € 25,80
		<b>D-P006</b>	<b>3289</b> € 25,80
<i>Seitenlänge</i>		<b>W001</b>	<b>W007</b>
300 mm	<b>Var.nr.</b> Prijs	<b>3305</b> € 25,80	<b>3306</b> € 25,80
		<b>W014</b>	<b>W015</b>
		<b>3307</b> € 25,80	<b>3308</b> € 25,80
		<b>D-W021</b>	<b>3288</b> € 25,80

# Veiligheidsmarkeringen voor obstakels en gevaarlijke plekken

De markering van obstakels en gevaarlijke plekken is een belangrijk onderdeel van een uitgebreide veiligheids- en gezondheidssignalering, in het dagelijks leven en in noodsituaties. Voor gebruik overdag wordt een gekleurde uitvoering aanbevolen.



## Markeringsbanden

Materiaal	Verpakking	Artikelnr.
Folie	1 stuk	0058

### ISO 3864

Breedte x lengte	Toepassing	Kleuren	Var.nr.	Prijs
40 mm x 25 m	Permanent gevaar		2746	€ 40,00
40 mm x 25 m	Tijdelijk gevaar		2740	€ 40,00
80 mm x 25 m	Permanent gevaar		2747	€ 71,90
80 mm x 25 m	Tijdelijk gevaar		2741	€ 71,90

Breedte x lengte	Toepassing	Kleuren	Var.nr.	Prijs
40 mm x 25 m	Gebodsgebied		2742	€ 40,00
40 mm x 25 m	Veilig gebied		2744	€ 40,00
80 mm x 25 m	Gebodsgebied		2743	€ 71,90
80 mm x 25 m	Veilig gebied		2745	€ 71,90

# Vloermarkeringstape en antislip tapes

Het markeren van verkeersroutes is de taak van de werkgever. Vanwege de frequentie en ernst van ongevallen door uitglijden worden vloermarkeringstapes en antislip tapes echter steeds belangrijker op de markt van veiligheidsproducten voor de werkplek. Om deze ongevallen in de toekomst verder te verminderen en te voorkomen, vindt u hierna een selectie van producten ter bescherming van werknemers. Antislip tapes voorkomen ongelukken op gladde, vochtige of met olie of vet vervuilde oppervlakken, zowel binnen als buiten. Toepassingsgebieden zijn o.a. ingangen, gangen, voetpaden, trappen, hellingen, opritten, machines, voertuigen, keukens en kantines, terrassen, schuilplaatsen.



## Vloermarkeringstape

Materiaal		Verpakking	Artikelnr.
PVC		1 stuk	0108
Breedte x lengte	Uitvoering	Kleuren	
50 mm x 33 m	zwart		<b>Var.nr.</b> 36801 Prijs € 7,80
75 mm x 33 m			<b>Var.nr.</b> 36802 Prijs € 11,70
50 mm x 33 m	geel		<b>Var.nr.</b> 36803 Prijs € 7,80
75 mm x 33 m			<b>Var.nr.</b> 36804 Prijs € 11,70
50 mm x 33 m	blauw		<b>Var.nr.</b> 36805 Prijs € 7,80
75 mm x 33 m			<b>Var.nr.</b> 36806 Prijs € 11,70
50 mm x 33 m	rood		<b>Var.nr.</b> 36807 Prijs € 7,80
75 mm x 33 m			<b>Var.nr.</b> 36808 Prijs € 11,70
50 mm x 33 m	groen		<b>Var.nr.</b> 36809 Prijs € 7,80
75 mm x 33 m			<b>Var.nr.</b> 36810 Prijs € 11,70
50 mm x 33 m	wit		<b>Var.nr.</b> 36811 Prijs € 7,80
75 mm x 33 m			<b>Var.nr.</b> 36812 Prijs € 11,70
50 mm x 33 m	oranje		<b>Var.nr.</b> 36813 Prijs € 7,80
75 mm x 33 m			<b>Var.nr.</b> 36814 Prijs € 11,70
50 mm x 33 m	zwart/geel gestreept		<b>Var.nr.</b> 36815 Prijs € 10,50
75 mm x 33 m			<b>Var.nr.</b> 36816 Prijs € 15,80
50 mm x 33 m	rood/wit gestreept		<b>Var.nr.</b> 36817 Prijs € 10,50
75 mm x 33 m			<b>Var.nr.</b> 36818 Prijs € 15,80





## Antisliptape, universeel

Materiaal	Slipweerstand	Lichtsterkte (na 10 min.)	Verpakking	Artikelnr.
PVC Grit Carrying Web	R 13	Geen  / 150 mcd/m <sup>2</sup>	1 stuk	0108

Breedte x lengte	Uitvoering	Kleuren	Var.nr.	Prijs
50 mm x 18,3 m	schwarz		36819	€ 66,00
75 mm x 18,3 m			36820	€ 99,00
50 mm x 18,3 m	gelb		36821	€ 66,00
75 mm x 18,3 m			36822	€ 99,00
50 mm x 18,3 m	weiß		36823	€ 66,00
75 mm x 18,3 m			36824	€ 99,00
50 mm x 18,3 m	grau		36825	€ 66,00
75 mm x 18,3 m			36826	€ 99,00
50 mm x 18,3 m	blau		36827	€ 66,00
75 mm x 18,3 m			36828	€ 99,00
50 mm x 18,3 m	rot		36829	€ 66,00
75 mm x 18,3 m			36830	€ 99,00
50 mm x 18,3 m	grün		36831	€ 66,00
75 mm x 18,3 m			36832	€ 99,00
50 mm x 18,3 m	braun		36833	€ 66,00
75 mm x 18,3 m			36834	€ 99,00
50 mm x 18,3 m	schwarz/gelb		36835	€ 79,50
75 mm x 18,3 m			36836	€ 119,30
50 mm x 18,3 m	rot/weiß		36837	€ 79,50
75 mm x 18,3 m			36838	€ 119,30
50 mm x 18,3 m	langnachleuchtend		36839	€ 243,00
100 mm x 18,3 m			36840	€ 486,00
50 mm x 18,3 m	schwarz/langnachleuchtend		36841	€ 267,00
100 mm x 18,3 m			36842	€ 534,00
50 mm x 18,3 m	schwarz - extra stark		36867	€ 127,50
75 mm x 18,3 m			36868	€ 191,30



### Antisliptape, easy clean

Materiaal	Slipweerstand	Verpakking	Artikelnr.
PVC Grit Carrying Web	R 10	1 stuk	0108

Breedte x lengte	Uitvoering	Kleuren	Var.nr.	Prijs
50 mm x 18,3 m	zwart		<b>36843</b>	€ 78,00
100 mm x 18,3 m			<b>36844</b>	€ 156,00
50 mm x 18,3 m	geel		<b>36845</b>	€ 78,00
100 mm x 18,3 m			<b>36846</b>	€ 156,00
50 mm x 18,3 m	doorzichtig		<b>36847</b>	€ 78,00
100 mm x 18,3 m			<b>36848</b>	€ 156,00
50 mm x 18,3 m	grijs		<b>36849</b>	€ 78,00
100 mm x 18,3 m			<b>36850</b>	€ 156,00
50 mm x 18,3 m	blauw		<b>36851</b>	€ 78,00
100 mm x 18,3 m			<b>36852</b>	€ 156,00
50 mm x 18,3 m	rood		<b>36853</b>	€ 78,00
100 mm x 18,3 m			<b>36854</b>	€ 156,00
50 mm x 18,3 m	groen		<b>36855</b>	€ 78,00
100 mm x 18,3 m			<b>36856</b>	€ 156,00
50 mm x 18,3 m	wit		<b>36857</b>	€ 78,00
100 mm x 18,3 m			<b>36858</b>	€ 156,00
50 mm x 18,3 m	zwart/geel		<b>36859</b>	€ 93,80
100 mm x 18,3 m			<b>36860</b>	€ 187,50



### Antisliptape, vervormbaar

Materiaal	Slipweerstand	Verpakking	Artikelnr.
Aluminium	R 13	1 stuk	0108

Breedte x lengte	Uitvoering	Kleuren	Var.nr.	Prijs
50 mm x 18,3 m	zwart		<b>36861</b>	€ 79,50
100 mm x 18,3 m			<b>36862</b>	€ 159,00
50 mm x 18,3 m	geel		<b>36863</b>	€ 79,50
100 mm x 18,3 m			<b>36864</b>	€ 159,00
50 mm x 18,3 m	zwart/geel gestreept		<b>36865</b>	€ 79,50
100 mm x 18,3 m			<b>36866</b>	€ 159,00
50 mm x 18,3 m	zwart/sterk vervormbaar		<b>36869</b>	€ 141,00
100 mm x 18,3 m			<b>36870</b>	€ 282,00

# Knuffi® waarschuwings- en beschermprofielen



Waarschuwings- en beschermingsprofielen kunnen letsel door stoten voorkomen. Door de opvallende kleuren wordt u vooraf gewaarschuwd tegen botsingen. De producten van Knuffi® worden met een gepatenteerd proces uit flexibel polyurethaanschuim vervaardigd. Ze geven een optische waarschuwing en zelfs de hardste stoten worden door het materiaal met gemak geabsorbeerd.

## Hoekbescherming, zelfklevend

Materiaal	Lichtsterkte (na 10 min.)	Verpakking	Artikelnr.
Polyurethaanschuim	Geen  / 155 mcd/m <sup>2</sup>	1 meter / 5 meter	0059

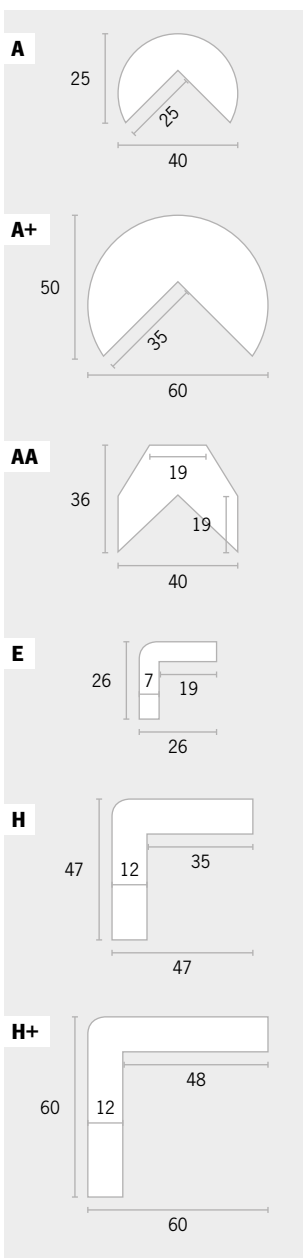

Typ	Uitvoering	Kleuren	1 meter	5 meter
A	zwart/geel		<b>Var.nr.</b> 3317 Prijs € 26,60	<b>3413</b> € 156,00
A	rood/wit		<b>Var.nr.</b> 3318 Prijs € 31,00	<b>3414</b> € 184,30
A	wit		<b>Var.nr.</b> 3319 Prijs € 32,50	<b>3415</b> € 192,20
A	zwart/dagfluorescerend		<b>Var.nr.</b> 3320 Prijs € 35,20	-
A	zwart/luminescent		<b>Var.nr.</b> 3321 Prijs € 49,30	-
A	zwart		<b>Var.nr.</b> 3322 Prijs € 30,00	<b>3418</b> € 176,30
A+	zwart/geel		<b>Var.nr.</b> 3323 Prijs € 57,30	-
A+	rood/wit		<b>Var.nr.</b> 3324 Prijs € 57,30	-
A+	wit		<b>Var.nr.</b> 3325 Prijs € 57,30	-
A+	zwart		<b>Var.nr.</b> 3328 Prijs € 57,30	-
AA	zwart/geel		<b>Var.nr.</b> 3329 Prijs € 25,60	<b>3425</b> € 150,40
AA	rood/wit		<b>Var.nr.</b> 3330 Prijs € 30,00	<b>3426</b> € 177,50
AA	wit		<b>Var.nr.</b> 3331 Prijs € 31,40	<b>3427</b> € 184,80
AA	zwart		<b>Var.nr.</b> 3334 Prijs € 28,90	<b>3430</b> € 169,60
E	zwart/geel		<b>Var.nr.</b> 3335 Prijs € 26,60	<b>3431</b> € 156,00
E	rood/wit		<b>Var.nr.</b> 3336 Prijs € 31,00	<b>3432</b> € 184,30
E	wit		<b>Var.nr.</b> 3337 Prijs € 32,50	<b>3433</b> € 192,20
E	zwart		<b>Var.nr.</b> 3340 Prijs € 30,00	<b>3436</b> € 176,30
H	zwart/geel		<b>Var.nr.</b> 3341 Prijs € 31,20	<b>3437</b> € 176,00
H	rood/wit		<b>Var.nr.</b> 3342 Prijs € 37,70	<b>3438</b> € 212,10
H	wit		<b>Var.nr.</b> 3343 Prijs € 39,40	<b>3439</b> € 221,50
H	zwart		<b>Var.nr.</b> 3346 Prijs € 35,60	<b>3442</b> € 203,20
H+	zwart/geel		<b>Var.nr.</b> 3347 Prijs € 52,40	-
H+	rood/wit		<b>Var.nr.</b> 3348 Prijs € 52,40	-
H+	wit		<b>Var.nr.</b> 3349 Prijs € 52,40	-
H+	zwart		<b>Var.nr.</b> 3352 Prijs € 52,40	-

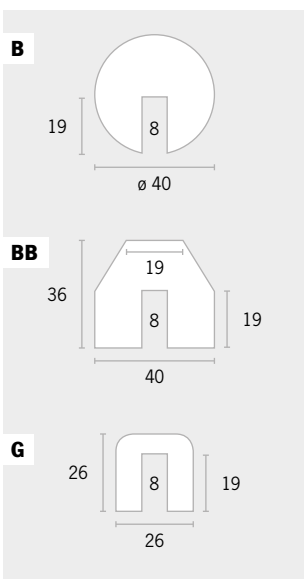

## Randbescherming

Materiaal		Lichtsterkte (na 10 min.)	Verpakking	Artikelnr.
Polyurethaanschuim		Geen □ / 155 mcd/m <sup>2</sup> □	1 meter / 5 meter	0059
Typ	Uitvoering	Kleuren	1 meter	5 meter
B	zwart/geel		Var.nr. 3359 Prijs € 22,60	3455 € 125,90
B	rood/wit		Var.nr. 3360 Prijs € 30,40	3456 € 182,20
B	wit		Var.nr. 3361 Prijs € 31,50	3457 € 190,00
B	zwart/dagfluorescerend		Var.nr. 3362 Prijs € 34,20	-
B	zwart/luminescent		Var.nr. 3363 Prijs € 49,30	-
B	zwart		Var.nr. 3364 Prijs € 28,90	3460 € 174,20
BB	zwart/geel		Var.nr. 3353 Prijs € 21,80	3449 € 120,40
BB	rood/wit		Var.nr. 3354 Prijs € 30,00	3450 € 173,30
BB	wit		Var.nr. 3355 Prijs € 30,50	3451 € 181,20
BB	zwart		Var.nr. 3358 Prijs € 27,90	3454 € 165,80
G	zwart/geel		Var.nr. 3365 Prijs € 24,90	3461 € 132,90
G	rood/wit		Var.nr. 3366 Prijs € 34,60	3462 € 199,50
G	wit		Var.nr. 3367 Prijs € 35,70	3463 € 208,50
G	zwart		Var.nr. 3370 Prijs € 33,10	3466 € 191,10

## Leidingbescherming, zelfklevend

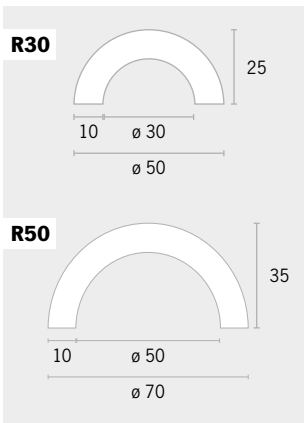

Materiaal		Verpakking	Artikelnr.	
Polyurethaanschuim		1 meter / 5 meter	0059	
Typ	Uitvoering	Kleuren	1 meter	5 meter
R30	zwart/geel		Var.nr. 3371 Prijs € 41,50	3467 € 225,30
R30	rood/wit		Var.nr. 3372 Prijs € 51,50	3468 € 286,20
R30	wit		Var.nr. 3373 Prijs € 54,10	3469 € 298,80
R30	zwart		Var.nr. 3376 Prijs € 49,30	3472 € 274,00
R50	zwart/geel		Var.nr. 3377 Prijs € 53,80	-
R50	rood/wit		Var.nr. 3378 Prijs € 66,70	-
R50	wit		Var.nr. 3379 Prijs € 69,90	-
R50	zwart		Var.nr. 3382 Prijs € 64,00	-



## Oppervlaktebescherming, zelfklevend

Materiaal	Lichtsterkte (na 10 min.)	Verpakking	Artikelnr.
Polyurethaanschuim	Geen <input type="checkbox"/> / 155 mcd/m <sup>2</sup> <input type="checkbox"/>	1 meter / 5 meter	0059

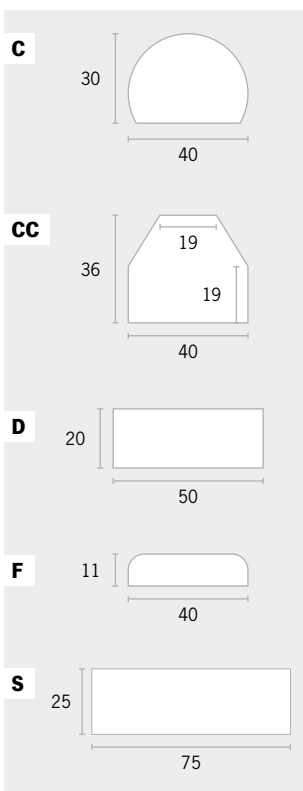

Typ	Uitvoering	Kleuren	Var.nr.	1 meter	5 meter
C	zwart/geel		3407 Prijs	€ 27,20	€ 159,40
C	rood/wit		3408 Prijs	€ 32,50	€ 191,00
C	wit		3409 Prijs	€ 33,50	€ 199,00
C	zwart/dagfluorescerend		3410 Prijs	€ 36,80	-
C	zwart/luminescent		3411 Prijs	€ 51,40	-
C	zwart		3412 Prijs	€ 31,00	€ 182,60
CC	zwart/geel		3401 Prijs	€ 26,30	€ 154,80
CC	rood/wit		3402 Prijs	€ 31,00	€ 184,80
CC	wit		3403 Prijs	€ 32,50	€ 193,10
CC	zwart		3406 Prijs	€ 30,00	€ 177,00
D	zwart/geel		3383 Prijs	€ 31,10	€ 166,40
D	rood/wit		3384 Prijs	€ 41,50	€ 228,40
D	wit		3385 Prijs	€ 43,00	€ 237,30
D	zwart		3388 Prijs	€ 39,40	€ 217,90
F	zwart/geel		3395 Prijs	€ 27,20	€ 159,40
F	rood/wit		3396 Prijs	€ 32,50	€ 191,10
F	wit		3397 Prijs	€ 33,50	€ 199,00
F	zwart		3400 Prijs	€ 31,00	€ 182,60
S	zwart/geel		3389 Prijs	€ 57,30	-
S	rood/wit		3390 Prijs	€ 57,30	-
S	wit		3391 Prijs	€ 57,30	-
S	zwart		3394 Prijs	€ 57,30	-

# Schema's voor veiligheids- en gezondheidssignalering



Een vast onderdeel van de veiligheids- en gezondheidssignalering is informatie die in de gebouwen wordt afgebeeld voor werknemers en bezoekers. Daarom is onze CAD-afdeling gespecialiseerd in preventieve brandveiligheid. Met inachtneming van alle relevante wetten, voorschriften, richtlijnen en normen creëren, leveren en installeren we de nodige schema's voor u.

Een professionele opname op locatie vormt de basis voor alle schema's. Bovendien zorgt een regelmatige inventarisatie voor de veiligheid van uw eigendom. Bij elke bouwkundige verandering of verandering op het gebied van brandbeveiliging moeten uw schema's worden aangepast. Bovendien moet volgens ISO 23601 "Veiligheidsaanduidingen – Tekens voor vluchten en ontruiming" – een regelmatige controle worden uitgevoerd om de vereiste actualiteit van de schema's te waarborgen.

Deze controle voeren we voor u uit. Het startpunt vormt hier de bestaande documentatie (indien beschikbaar). Als u geen plattegronden beschikbaar hebt, maakt ook de opstelling van nieuwe schema's inclusief opmeting (met een handlasermeter) deel uit van ons serviceaanbod. Als onderdeel van de objectinspectie wordt een vergelijking van

de gewenste en huidige staat van uw schema's uitgevoerd door een specialist. De opname van de huidige staat omvat o.a. de locatie van de nood- en redding uitrusting, de brandblusapparatuur, het verloop van de vlucht- en ontruimingsroutes en de markering in het gebouw. Na de definitieve invoer van alle benodigde informatie vindt de uiteindelijke afstemming plaats met de bevoegde autoriteiten (o.a. brandweer, gemeente, gebouwendienst).

Na goedkeuring door de overheid worden de schema's afgerond en overgedragen in gedrukte of digitale vorm.

In het kader van de veiligheids- en gezondheidssignalering bieden we u o.a. de volgende schema's:

# Ontruimingsplattegrond

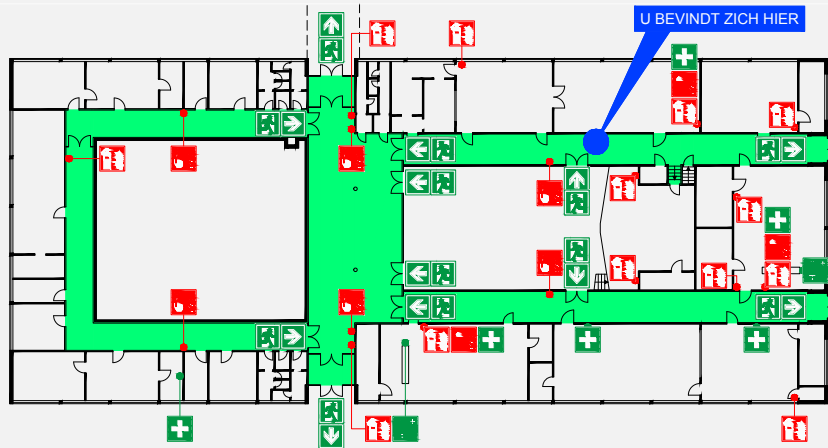

**Legenda**

U Bevindt Zich Hier	Nooduitgang / Vluchtweg
Handbrandmelder	Vluchtweg
Brandblusser	E.H.B.O.
Blusdeken	Oogspoelstation
	Verzamelplaats

**Bij brand**  
Altijd rust bewaren!

- Brand melden**

WIE verzorgt de melding?  
WAT is er precies gebeurd?  
WAAR woedt de brand?
- Zekerheidsmaatregelen**

gewonde personen evacueren  
ramen en deuren sluiten  
de aangegeven vluchtroutes volgen  
aanwijzingen volgen van de BHV-er(s)
- Brand blussen**

brandslanghaspel,  
brandblussers gebruiken

**Bij ongevallen**  
Altijd rust bewaren!

- Ongeval melden**

WIE verzorgt de melding?  
WAT is er precies gebeurd?  
WAAR heeft het ongeval plaatsgevonden?  
hoeveel slachtoffers?  
zijn er personen in gevaar?
- E.H.B.O.**

verzorg de gewonden  
aanwijzingen volgen van de BHV-er(s)
- Verdere procedure**

ambulance en/of brandweerauto  
de juiste plek aanwijzen  
toeschouwers op afstand houden

Klant:	
Gebouw:	Etage:
Versie:	Revisie:

## Vlucht- en ontruimingsplannen

Vlucht- en ontruimingsplannen dienen voor snelle oriëntatie binnen een object om bij gevaar de snelste en veiligste uitweg te vinden. Deze plannen completeren de vereiste veiligheids- en gezondheidssignalering en verhogen de veiligheid van mensen in het gebouw. Op basis van onze opnamen op locatie stellen we de plannen op die een eenvoudige en begrijpelijke weergave zijn van de vluchtroutes, zelfhulpvoorzieningen voor brandbeveiliging (bijv. brandblussers, muurhydranten, drukdetectoren) en EHBO-voorzieningen (bijv. EHBO-koffers, brancards). Bovendien bevatten ze de gedragsregels volgens de brandbeveiligingsvoorschriften deel A, dus het gedrag in geval van brand en ongevallen.

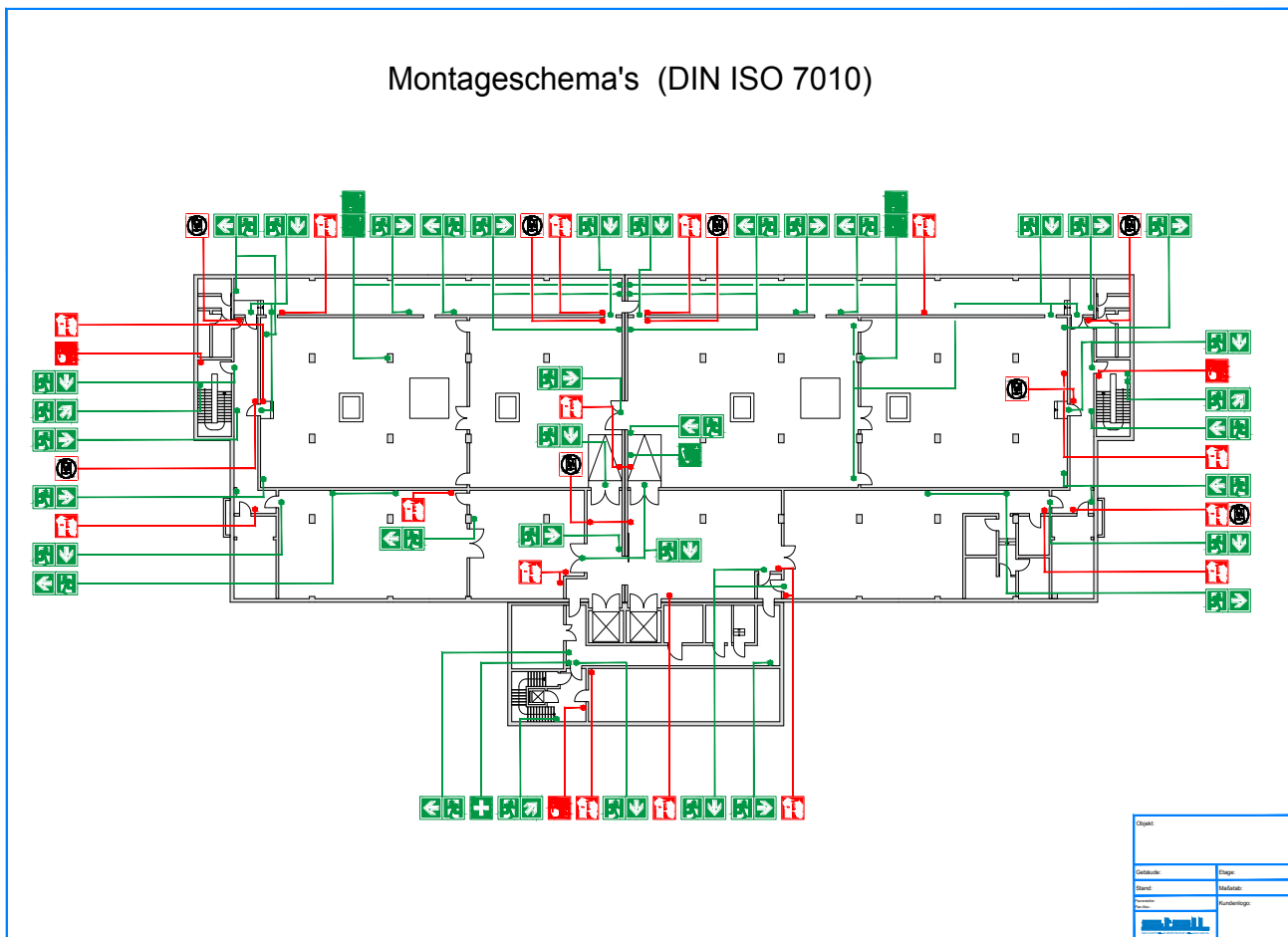

### Montageschema's

Als onderdeel van het ontwerp bieden we u de mogelijkheid om een vergelijking van de gewenste en huidige staat of een nieuwe opname van de veiligheidssignalering uit te voeren. Onze deskundige medewerkers nemen alle bestaande borden op uw locatie op en markeren alle nog ontbrekende en aan te passen markeringen. Vervolgens maken we

schema's voor u om de borden te plaatsen en te monteren, inclusief de lay-out en de geschikte bevestigingsmogelijkheid. U kunt de plannen zowel gebruiken voor montage door ons of door uw eigen werknemers, als voor documentatie of verdere planning van uw veiligheids- en gezondheidssignalering.

### Uitvoeringen

Na afronding van onze werkzaamheden leveren we u de schema's als digitale documentatie in de gewenste bestandsindeling op een gegevensdrager (ondersteunde bestandsindelingen zijn \*.PDF, \*.DWG, \*.DXF). Uiteraard kunt u ook gebruikmaken van de afdruk- en plotservice. Deze omvat o.a. meerkleurendruk, formaten van DIN A4 tot DIN A0 evenals speciale formaten op verzoek van de klant, plot in lang

nalichtende uitvoering (voor bijv. vlucht- en ontruimingsplannen) en laminering tot grootte DIN A1. We bieden een selectie frames in verschillende uitvoeringen en weergaven. Als u een luxere uitvoering wenst kunt u natuurlijk kiezen voor ons in eigen productie vervaardigde acrylframe.



# Bevestigingsmaterialen en toebehoren

Alleen een deskundig gemonteerd bord kan bijdragen aan duidelijkheid, veiligheid en oriëntatie. Onze bevestigingsproducten bieden daarom de juiste oplossing voor alle borden op het gebied van veiligheids- en gezondheidssignalering. De borden van verschillende materialen en formaat hebben zich bewezen in de praktijk en zijn van duurzame kwaliteit. Ze kunnen op de noodzakelijke montage locaties goed zichtbaar worden bevestigd. We adviseren u graag over onze producten.

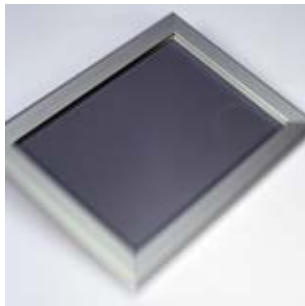

## Klapwissellijsten

Materiaal		Verpakking	Artikelnr.
Aluminium, geanodiseerd		1 stuk	0060
Breedte x hoogte x diepte	DIN formaten	spitse hoeken	afgeronde hoeken
274 x 361 x 32 mm	DIN A4	<b>Var.nr.</b> 2731 Prijs € 28,10	<b>2732</b> € 30,60
361 x 484 x 32 mm	DIN A3	<b>Var.nr.</b> 2734 Prijs € 32,70	<b>2735</b> € 35,70
484 x 658 x 32 mm	DIN A2	<b>Var.nr.</b> 2737 Prijs € 47,00	<b>2738</b> € 51,00
			<b>2736</b> € 44,40
			<b>2739</b> € 58,70
			<b>47509</b> € 53,10
			<b>47508</b> € 63,30
			<b>47507</b> € 93,90

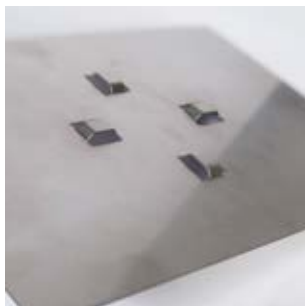

## Bevestigingshouders

Materiaal		Verpakking	Artikelnr.
Aluminium <b>A</b> / Edelhstahl <b>E</b>		1 stuk	0107
Breedte x hoogte	Uitvoering	Mat.	Mat.
145 x 145 mm	incl. dubbelzijdig schuimtape	<b>Var.nr.</b> 49542 Prijs <b>A</b> € 6,50	<b>36632</b> <b>E</b> € 6,90
195 x 295 mm	incl. dubbelzijdig schuimtape	<b>Var.nr.</b> 49543 Prijs <b>A</b> € 13,40	<b>36633</b> <b>E</b> € 14,40

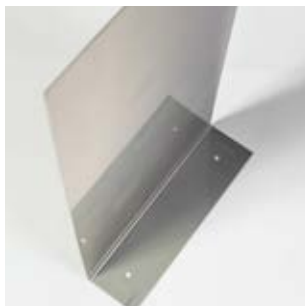

## Haakse bevestigingshouders

Materiaal		Verpakking	Artikelnr.
Aluminium		1 stuk	0061
Breedte x hoogte	Toepassing	Var.nr.	Prijs
150 x 150 mm	Muur- en plafondmontage	<b>2715</b>	€ 7,20
150 x 300 mm	Muur- en plafondmontage	<b>2716</b>	€ 10,70
150 x 450 mm	Muur- en plafondmontage	<b>2717</b>	€ 11,40
200 x 200 mm	Muur- en plafondmontage	<b>2718</b>	€ 8,10
200 x 400 mm	Muur- en plafondmontage	<b>2719</b>	€ 13,80
200 x 600 mm	Muur- en plafondmontage	<b>2720</b>	€ 18,30
300 x 150 mm	Muurmontage	<b>2721</b>	€ 9,70
400 x 200 mm	Muurmontage	<b>2722</b>	€ 12,60



### Wigvormige bevestigingshouders

Materiaal	Verpakking	Artikelnr.
Aluminium	1 stuk	0062
<i>Breedte x hoogte</i>		
150 x 150 mm	<b>Var.nr.</b> Prijs	<b>2701</b> € 10,30
150 x 300 mm	<b>Var.nr.</b> Prijs	<b>2702</b> € 12,10
200 x 200 mm	<b>Var.nr.</b> Prijs	<b>2704</b> € 11,70
200 x 400 mm	<b>Var.nr.</b> Prijs	<b>2705</b> € 15,00
200 x 600 mm	<b>Var.nr.</b> Prijs	<b>2706</b> € 18,20
300 x 300 mm	<b>Var.nr.</b> Prijs	<b>2703</b> € 15,80
400 x 400 mm	<b>Var.nr.</b> Prijs	<b>2707</b> € 21,50



### Dubbelzijdig tape, acrylaat

Materiaal	Verpakking	Artikelnr.
Acryl	1 stuk	0063
<i>Breedte x lengte</i>		
150 mm x 50 Meter	<b>Var.nr.</b> Prijs	<b>2699</b> € 168,50
200 mm x 50 Meter	<b>Var.nr.</b> Prijs	<b>2700</b> € 224,70



### Dubbelzijdig kleefband

Materiaal	Verpakking	Artikelnr.
Polyethylenschaum	1 stuk	0021
<i>Breedte</i>	<i>Toepassing</i>	<i>Länge 50 m</i>
150 mm	Voor pictogrammen	<b>94</b> € 215,50
200 mm	Voor pictogrammen	<b>95</b> € 288,40
300 mm	Voor pictogrammen	<b>96</b> € 431,00
400 mm	Voor pictogrammen	<b>97</b> € 571,90



### Kitpistool

Verpakking	Artikelnr.
1 stuk	0091
<i>Toepassing</i>	
Voor lijm en kit in tubes	<b>Var.nr.</b> Prijs
	<b>5456</b> € 13,00



## Montagelijm

		Verpakking	Artikelnr.
		1 stuk	0091
<i>Uitvoering</i>	<i>Toepassing</i>	<b>Var.nr.</b>	<b>47477</b>
Tube, 310 ml	Voor montage van borden en vloermarkeringen, transparant	Prijs	€ 17,30



## Reinigers

		Verpakking	Artikelnr.
		1 stuk	0091
<i>Uitvoering</i>	<i>Toepassing</i>	<b>Var.nr.</b>	<b>33847</b>
Spuitbus, 500 ml	Voor ontvetten van metalen en vele kunststoffen oppervlakten (geschiktheid voor gebruik testen)	Prijs	€ 12,50
<i>Uitvoering</i>	<i>Toepassing</i>	<b>Var.nr.</b>	<b>33848</b>
Spuitbus, 500 ml	Voor reiniging van sterk verontreinigde oppervlakten	Prijs	€ 7,10





# Terms of Service - Purchase Contract

## 1. General Information

**1.1** The following "Terms of Service – Purchase Contract", in here later referred to as "terms of service", apply to all purchase contracts between the Stell Sign Projects B.V. (Limited liability company), Weurden 78, 7101 NL Winterswijk, the Netherlands (in here later referred to as "seller") and enterprises, legal bodies under public law and legal assets under public law (in here later referred to as "buyer").

**1.2** Contradicting or differing terms of service of the buyer are no subject to the contract even if the seller is fulfilling the contract without having explicitly refused those terms. Differing terms only apply if explicitly agreed to by the seller in writing.

## 2. Contract proposal and conclusion, offers, orders

**2.1** The offers of the seller are non binding and shall be considered as a proposal towards the buyer to place a purchase order with the seller. The purchase contract (in here later referred to as "order") is concluded with the placement of the order by the buyer and the acceptance of the order by the seller. If the acceptance notice differs from the order, it is to be considered a new, non binding offer of the seller.

**2.2** By placing the order the buyer bindingly declares to willingly purchase the ordered product(s). The seller is entitled to accept the ordered service within 2 weeks after the placement of the order. By placing the order, the buyer agrees to the present terms of service. The same applies to all future purchase orders even if the terms of service are not explicitly referred to.

**2.3** The buyer is obligated to immediately revise the acceptance notice/order confirmation of the seller. If no formal acceptance notice has been issued, the former applies also to instalments, partial or final accounts.

**2.4** The granting of a certain property or suitability of the contract related product concerning a certain intended use as well as taking over a guarantee is only binding if confirmed by the seller in writing. The properties of patterns or samples are only binding as long as explicitly agreed to be properties of the product.

2.5 As far as the seller provides advice and support services, those are provided to the best of his/her knowledge.

## 3. Purchase price, payment, default, off-set, retention, transfer of claims

**3.1** (a) All prices are ex office of the seller.

(b) Generally, the purchase price is excluding present statutory VAT as far as legal tax obligations apply. If the statutory VAT rate increases between the conclusion of the contract and the issuance of the invoice, the buyer has to pay the higher VAT rate if the agreed delivery term exceeds 4 months.

(c) On deliveries and services within the EU, the buyer has to provide

his/her VAT Id number used for his/her turnover taxation prior to the payment. For nonelectronic export declarations concerning deliveries and services from the Netherlands to countries outside of the EU which are not carried out or initiated by the seller, the buyer has to provide the export declaration necessary for taxation. If the export declaration is not provided, the buyer has to pay the VAT for the service in addition to the invoiced amount for deliveries within the Netherlands (d) The seller is entitled to claim down payments according to the value of already performed partial services.

**3.2** If the agreed delivery term exceeds 4 months, the seller reserves the right to reasonably adapt the agreed purchase price according to changes of actual costs, including material costs and labour expenses as well as shipping costs if necessary. The same applies in case of increase of customs or fees required for deliveries at the seller's expense. If the price unproportionally increases compared to the consumer price index, the price increase will be limited to gained market price. Paragraph 4.13 remains untouched.

**3.3** The agreed purchase price is due within 7 days after the delivery of the product to the buyer without deductions, unless otherwise agreed upon. The same applies to partial services. Discounts may only be deducted if the payment has been credited to the seller's account in due time and if the buyer is not in default with other claims of the seller at the time of the respective payment. Discounts may only be deducted from the net price, not from fees or shipping costs etc.

**3.4** Drafts and checks will only be accepted on account of performance and upon explicit agreement. They will not be considered as payment until they are encashed. Discounts, draft charges and taxes are at the buyer's expense after the expiry of the agreed payment term.

**3.5** The buyer defaults in payment after the expiry of the 7th day after the delivery of the product, latest after expiry of the last day of an individually granted payment period.

**3.6** (a) The buyer may only off-set against claims of the seller with undisputed, final and absolute counter claims.

(b) Letter (a) respectively applies to the execution of retention rights by the buyer.

**3.7** The buyer is not entitled to retain claims of the seller resulting from this contract due to unsettled claims not subject to this contract.

**3.8** The buyer's right to lien does not apply.

**3.9** If there are reasonable doubts concerning the liquidity or credit status of the buyer and if the buyer is not willing to pay in advance or provide a suitable financial security on demand of the seller, the seller is entitled, if he/she has not performed yet, to demand

an advanced cash payment before a possible further/subsequent delivery or performance. This particularly applies to agreed, but not yet carried out subsequent business transactions.

**3.10** The seller reserves the right to use payments to settle the oldest open account item plus incurred default interests according to the following order: costs, interests, principle claim.

**3.11** The seller is entitled to transfer claims resulting from or in relation to this purchase contract. The buyer may not transfer his claim against the seller to third parties.

**3.12** On default of payment of remuneration claims, the seller is entitled to claim default interest of 8 %-points above the basic interest rate valid at the time of default occurrence. Claims towards further actual default damages remain unchallenged, so do legal rights to claim damages for the failure of performance as well as withdrawal from the contract.

**3.13** On default, all claims resulting from all contract relationships of the parties are due immediately, unless the default is related to only minor claims.

## 4. Delivery, transfer of risk

**4.1** If no explicit delivery term has been stated by the seller, the delivery may be claimed not until 8 weeks after the conclusion of the contract. An agreed approximate delivery term does not begin until receipt of all necessary documentations and information to be handed in by the buyer.

4.2 If the buyer has been granted a certain delivery period, this period is to be considered as complied with if the product to be delivered has been delivered to the customer. If the purchase contract consists of several partial deliveries, the acceptance has to take place according to the agreed delivery intervals.

**4.3** If not otherwise agreed upon, the products are provided for collection at the delivery point of the seller. On collection from the delivery point the collection has to take place by the buyer or his/her representatives according to legal regulations concerning secure loading of vehicles.

**4.4** If the dispatch of products has been agreed upon, the seller dispatches the products on request of the buyer at the buyer's risk and expense.

**4.5** If employees of the seller support the loading of vehicles according to paragraphs 4.3, 4.4 outside the scope of agreed services on request of the buyer, they solely act on order of the buyer.

**4.6** (a) The risk transfers latest on handing over the product to the forwarding/collecting agent according to paragraph 4.3, also in the event of partial deliveries or if the seller has taken over additional services, such as dispatch or direct delivery of the products. On request of the buyer, the shipment will be insured against theft, physical, fire or water damages

and other insurable risks by the seller acting as a mediator only.

(b) If the buyer defaults in acceptance, the seller is entitled to store the products without further notice/reminders at the buyer's expense and risk.

(c) If the buyer defaults in acceptance, the purchase price is due immediately.

**4.7** Partial deliveries by the seller are accepted, if reasonable to the buyer under consideration of the interest of both parties.

**4.8** Reusable logistic appliances, such as reusable pallets, are to be returned to the seller at the buyer's expense and risk in functioning condition. If the buyer does not comply with this duty within one month after delivery, the appliances will be charged to the buyer's account.

**4.9** The acceptance of the shipment without objections by the collecting agent is to be considered as a proof of intact packaging and correct loading, unless the buyer proves that the packaging was damaged or the loading did not take place correctly on handing over the shipment to the collecting agent. Complaints due to transport damages are to be reported to the company in charge with the shipment in writing within the specified special period, with a copy to the seller.

**4.10** If the parties use INCOTERMS clauses for an individual purchase contract, those terms apply in the version valid at the time of concluding the contract. Possible contradictions with other terms of paragraph 4 of this agreement are overruled by the agreed INCOTERMS regulations.

**4.11** The buyer is responsible for the compliance with legal and official regulations concerning import, delivery, storage and use of the services and deliveries performed by the seller in the country or place of destination as well as in the transit countries as well as responsible for the acquisition of required import and transit documents (custom etc.) as long as those are not exclusively to be provided by the seller due to legal reasons.

**4.12** All deliveries are subject to correct and due supply of the seller.

**4.13** If it has been exceptionally agreed upon that the seller is to bear custom or export/import costs of the country of origin/destination or of transit countries, the cost increase occurring in between the time of the acceptance of order and delivery of the contractual products transfers to the buyer.

## 5. Reservation of title

**5.1** Until complete payment of all receivables resulting from the business relationship with the buyer, products remain property of the seller.

**5.2** The reservation of title also persists if single claims of the seller are added to a running account and the account is balanced and confirmed.

**5.3** The return of reserved products does only represent a withdrawal from the contract if explicitly declared by the

seller in writing. If the seller withdraws from the contract, he/she may claim a reasonable compensation for the duration the products were in possession of and in use by the buyer.

**5.4** (a) The buyer is entitled to use the products owned by the seller in the usual course of business as long as he/she complies with his/her duties resulting from the business relationship with the seller. Not included in the usual course of business is the prohibition of the transfer of claims concerning the purchase price from the buyer to his customers. In particular, pawning, mortgage or other encumbrances of the products are prohibited.

(b) All claims of the buyer resulting from the resale of products owned by the seller are already by now transferred to the seller for security reasons, if applicable in the amount of the co-ownership share. Confirmed receivables resulting from current account agreements the buyer already transfer to the seller at the time of concluding the contract with the seller in the amount of accounts receivable. If the buyer defaults in payment, the seller is entitled to claim the interim return of the products owned by the seller even without withdrawing from the contract and setting an additional grace period at the buyer's expense.

(c) In the event of the processing of contractual products owned by the seller, the seller is to be considered the manufacturer and gains a co-ownership proportionally to the invoiced value of his own products.

(d) If the product of the buyer is to be considered the final product in the event of attaching or blending of contractual products owned by the seller with goods of the buyer, the co-ownership of the product transfers to the seller in the amount of the invoiced value of his/her own product or the current market value of the final product if an invoiced value is not existent. In these cases the buyer is to be considered the custodian of the product.

**5.5** In the event of resale of contractual products, the buyer is obligated to arrange regulations concerning the reservation of title with his customers without revealing the original reservation of title agreed upon with the seller. (Secondary reservation of title)

**5.6** If the seller has reasonable concerns that the buyer is not fulfilling or will not fulfil his/her duties towards the seller, the buyer is to order his/her customers on demand of the seller to abstain from demands to receiving information about the stock of seller-owned products and receivables transferred to the seller as well as to being handed out documents to enforce transferred receivables. The same applies in case of withdrawal of the direct debit authorization. Access to reserved products by third parties and transferred receivables is to be announced immediately.

**5.7** If the security value exceeds the claims of the seller to more than 10 %, the seller will release securities on the

buyer's request.

## **6. Warranty/guarantee**

**6.1** If not individually agreed upon, the seller delivers the product according to the terms stated in the regular product description (catalogues etc.), otherwise according to standard terms. Additional properties of the product to be purchased stated in other publications or advertisements of the seller or his/her suppliers/manufacturers may not be derived by the buyer unless the seller has confirmed those additional properties in writing. Guarantees require an explicit written confirmation by the company management of the seller.

**6.2** Subject to compliance with inspection and objection obligations of the buyer in connection with paragraph 6.3 of this agreement, the seller may choose to compensate for defective products between rectification of the defect or new delivery. The seller reserves the right to two rectification attempts. The seller is entitled to reject the chosen rectification method if rectification would result in unproportionally high costs and the other method of rectification is possible without significant disadvantages for the buyer. If the rectification fails, the buyer is entitled either to claim a reduction of the purchase price or to withdraw from the contract. The right of the buyer to legally claim compensation for damages or necessary expenses according to the law, in addition to with drawing from the contract, remains unchallenged, except the limitations for claims of the buyer according to paragraph 7 of this agreement.

**6.3** The defect notice may only be issued by the buyer in writing. Further legal requirements remain unchallenged. Regardless of that, guarantee claims of the buyer are excluded if the buyer fails to report obvious defects in writing within one week from the date of delivery until dispatch of the written defect notice.

**6.4** The delivery of defect free item for the purpose of rectification generally takes place only in exchange to the return of the defective item.

## **7. Liability**

In cases of contractual or non contractual liability, the seller compensates for damages or lost expenses according to the following regulations:

**7.1** The seller is liable to the full amount in cases of intent or gross negligence.

**7.2** On lack of a property for whose existence the seller has taken over a guarantee or which has been assured to the buyer, the seller is liable for the typical, foreseeable damage which was supposed to be prevented through the guarantee or assurance as long as the lack of the guaranteed/assured property was caused by intent or gross negligence.

**7.3** In case of light negligent violation of essential contractual obligations

(cardinal obligations), the liability of the seller is limited to the compensation for the typical, foreseeable damage; in case of light violation of non cardinal obligations, liability of the seller is excluded.

**7.4** The above mentioned limitations of liability do not apply to claims of the buyer under the Product Liability Act and resulting from harm to life, body and health caused by the seller.

**7.5** Other legal obligations concerning compensation or exclusion of liability remain unchallenged.

## **8. Force Majeure**

In case of events or circumstances, such as natural events, war, labour disputes, raw material and energy shortage, traffic and facilities disturbances, fire and explosion damages, orders of higher authorities whose occurrence are outside the sphere of influence of the seller, even under consideration of careful commercial planning and precaution, and which impair the availability of products from the source from which the seller is supplied so that the seller is not able to fulfil his/her contractual duties (i) under partial consideration of other internal relieved from his/her contractual duties for the duration and extend of the disturbance and (ii) is not obligated to obtain the products from third parties.

Sentence 1 also applies as long as the events and circumstances make the execution of the respective business sustainably uneconomic for the seller or influence the seller's suppliers. If those events last longer than 3 months the seller is entitled to withdraw from the contract.

## **9. Confidentiality, data preduction**

**9.1** The parties agree to treat all confidential information and industrial secrets of the other party collected within the scope of execution of the contract confidentially without temporal limits and to use them only within the scope of executing the contract.

**9.2** Both parties comply with data preduction regulations. The handling of the business relationship will be supported by a data processing system of the seller, thus data of the buyer will be automatically collected and stored. The buyer will be informed about the storage of his/her data.

## **10. Industrial property rights**

**10.1** The buyer is responsible that property rights of third parties are not violated by the seller receiving and using materials of the buyer, such as documentations, data, drafts, planes or other execution instructions provided by the buyer necessary for the execution of the contract, and relieves the seller from all related claims. The buyer bears license fees or costs resulting from the avoidance of such violations of property rights.

**10.2** If industrial property rights oc-

cur within the scope of the execution of contractual agreements, the buyer is to transfer those rights to the seller if legally possible. If the full transfer of rights is not possible, the buyer grants the seller an exclusive, overall usage right, unlimited in time and space or, if even this is not possible, a non exclusive right. Legal regulations which grant the buyer a reasonable compensation for the transfer of rights remain unchallenged.

**10.3** The buyer has no property rights towards films, plans, drawings and graphics compiled in the course of the preparation of purchase product. In particular, industrial property rights on those as well as on the contractual products remain with the seller. By full payment of the remuneration, the buyer gains the ownership on the delivered products.

**10.4** The seller is entitled to perform or deliver products to third parties, comparable to the deliveries and services delivered to or compiled for the buyer, in particular films, plans, drawings and graphics. The seller is entitled to attach an adequate copyright label or label of origin to all contractual products.

**10.5** The seller is entitled to use the deliveries of purchase products delivered to the buyer within reason for own advertising and promotion purposes in any form, such as illustrations of products and the place of use at the buyer's facilities in brochures or electronic media. This right does only not apply if the buyer explicitly disagrees to such use by the time of his/her declaration of intent towards concluding the contract.

## **11. Place of execution, place of jurisdiction, choice of law, severability clause, written form**

**11.1** Place of payments by the buyer is the company residence of the seller.

**11.2** Place of jurisdiction for all claims resulting from or in relation to the respective purchase contract, concerning its conclusion, its effectiveness and execution is the usual place of jurisdiction of the seller or, on request of the seller, the usual place of jurisdiction of the buyer.

**11.3** If single regulations of these terms of service are entirely or partially invalid or have legal gaps, the effectiveness of other regulations or parts of regulations remains unchallenged.



**stell**

**Stell Sign-Projects B.V.**

Weurden 78

7101 NL Winterswijk

Nederland

Tel. +31 315 215550

[info@stell.nl](mailto:info@stell.nl)

[stell.nl](http://stell.nl)